

DETALL 1

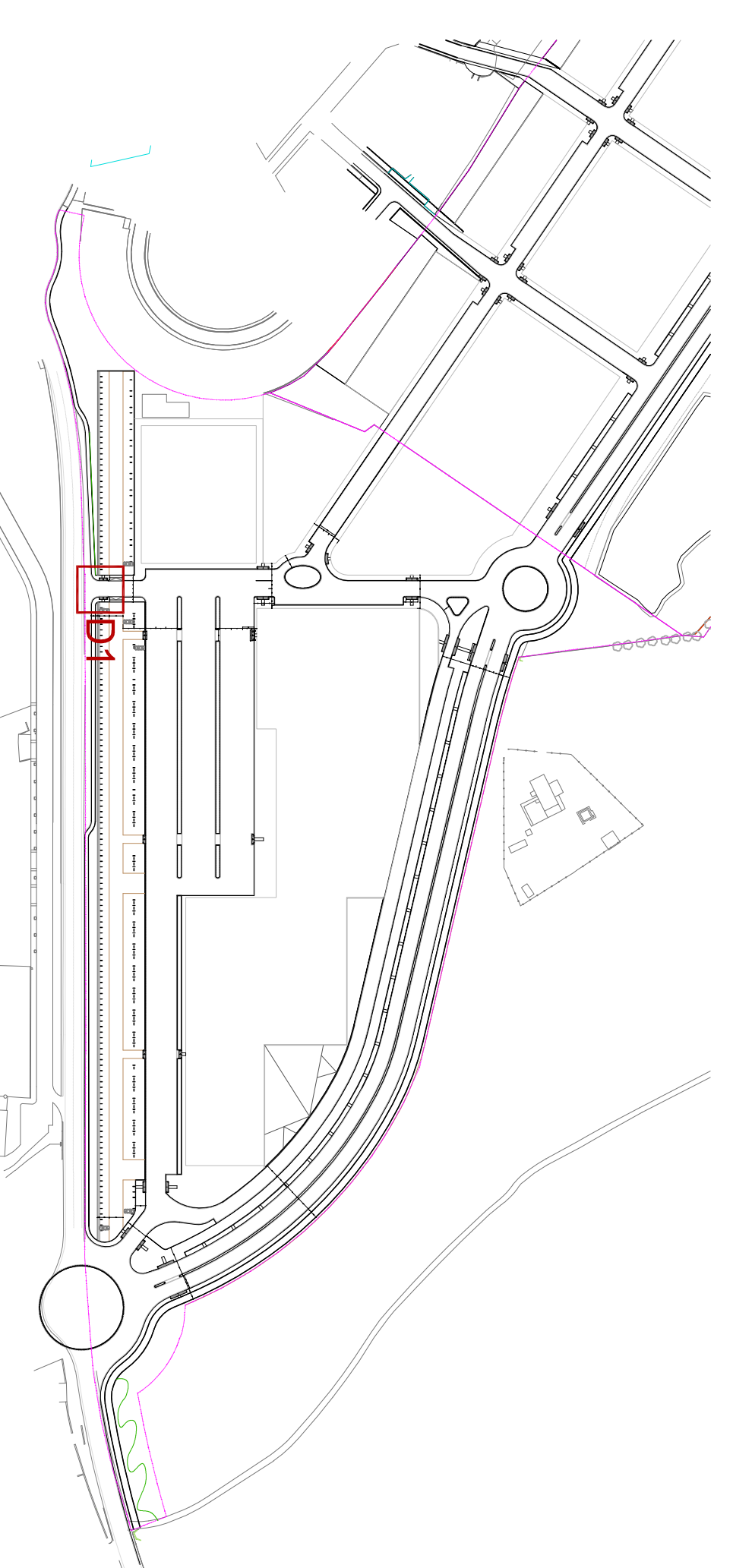

**PROJECTE D'URBANITZACIÓ**  
 SECTOR URBANITZABLE DELIMITAT 1.11 "LA FANGA"  
 PALAFRUGELL (GIRONA)

**DETALLS PAVIMENTACIÓ**

PROJECCION: AMPURDANESA DE DESARROLLOS TURISTICOS, S.L.  
 NIF: B-17395048

REDACCIÓ: JORDI AZORINI I ARMELA  
 OCTUBRE 2008

VERIFICACIÓ: JORDI RODRIGUEZ I CARULLA  
 OCTUBRE 2008

ESCALA: A3 1:100  
 A1 1:50

**06.01**

DATA: OCTUBRE 2008

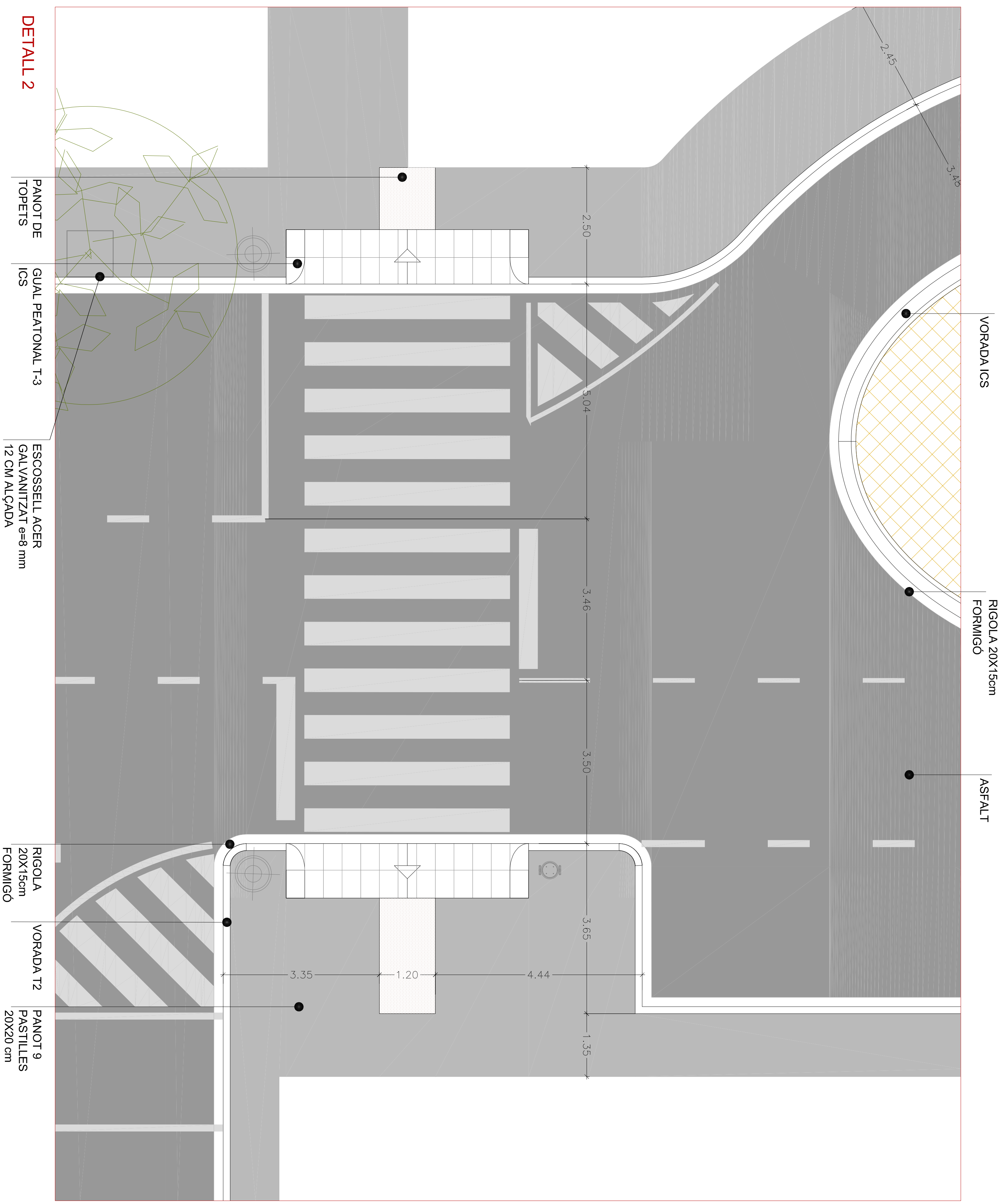

VORADA ICS

RIGOLA 20X15cm  
FORMIGÓ

ASFALT

**DETALL 2**

PANOT DE  
TOPETS

QUAL PEATONAL T-3

ESCOSELLA GER  
GALVANITZAT ø=8 mm  
12 CM ALÇADA

RIGOLA  
20X15cm  
FORMIGÓ

VORADA T2

PANOT 9  
PASTILLES  
20X20 cm

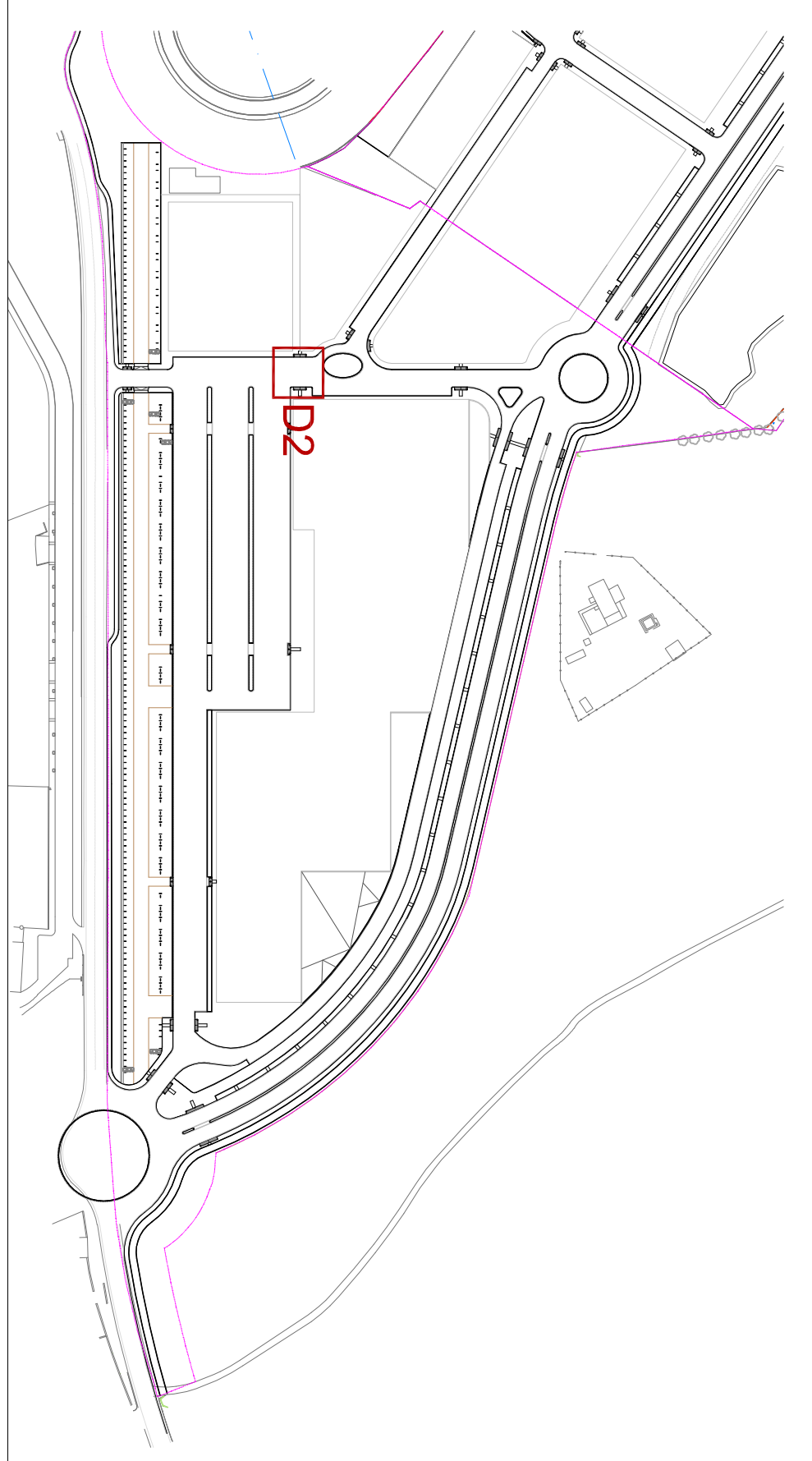

<b>PROJECTE D'URBANITZACIÓ</b>	
SECTOR URBANITZABLE DELIMITAT 1.11 "LA FANGA"	
PALAFRUGELL (GIRONA)	
TITULAR:	
<b>DETALLS PAVIMENTACIÓ</b>	
PROPONENT:	
AMPURDANESA DE DESARROLLOS TURÍSTICOS, S.L.	
NIF: B-1739248	
REDACCIÓ:	SECELL:
JORDI AZORIN I ARMELA	JORDI RODRIGUEZ I CARULLA
OCTUBRE 2008	OCTUBRE 2008
ESCALA:	ESCALA:
A3 1/50	A3 1/50
AT 1/50	AT 1/50
<b>06.02</b>	



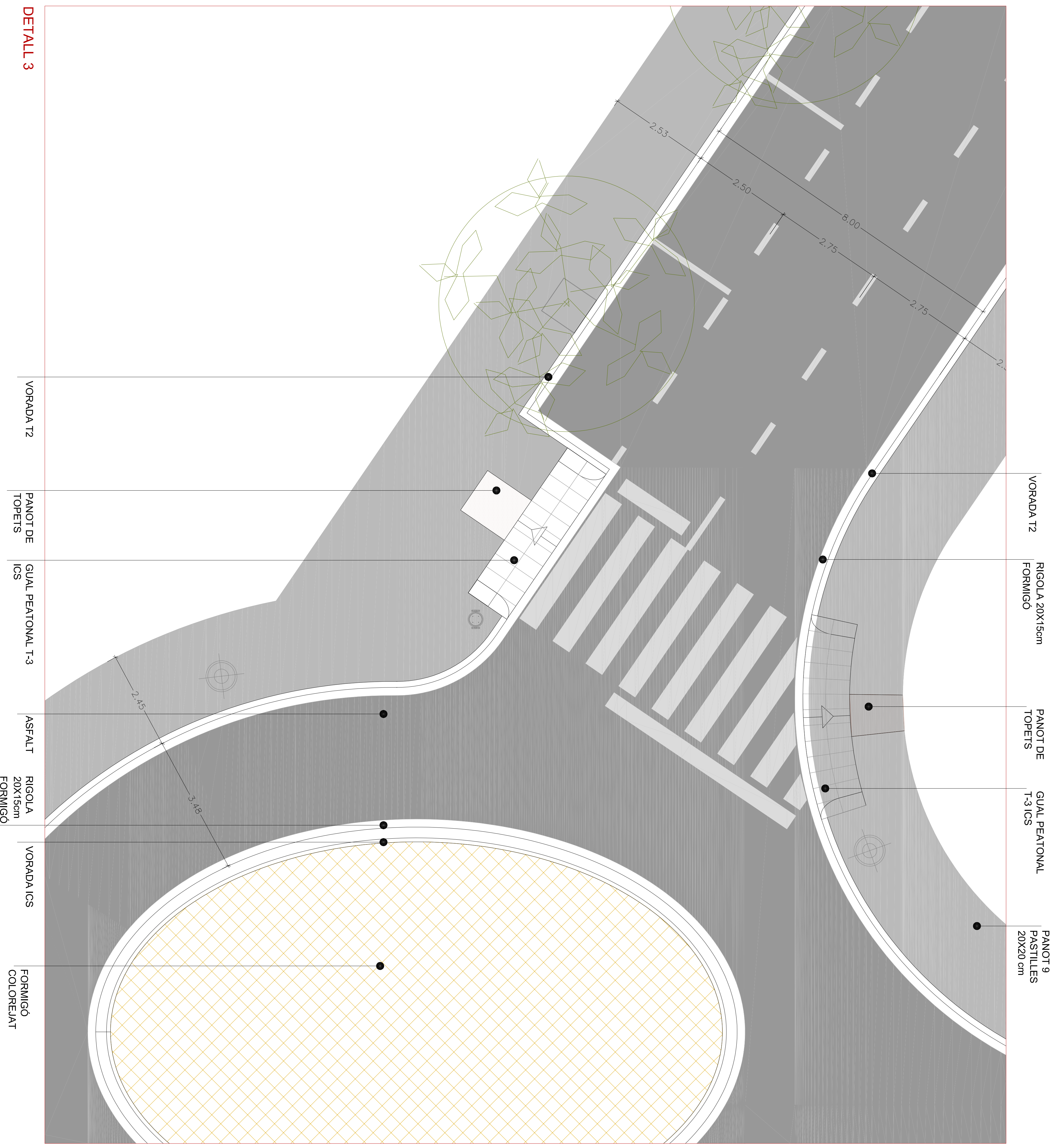

**DETALL 3**

VORADA T2  
 PANOT DE TOPETS  
 GUAL PEATONAL T-3  
 ASFALT  
 RIGOLA 20X15cm FORMIGÓ  
 VORADA ICS  
 FORMIGÓ COLOREJAT

VORADA T2  
 RIGOLA 20X15cm FORMIGÓ  
 PANOT DE TOPETS  
 GUAL PEATONAL T-3 ICS  
 PANOT 9 PASTILLES 20X20 cm

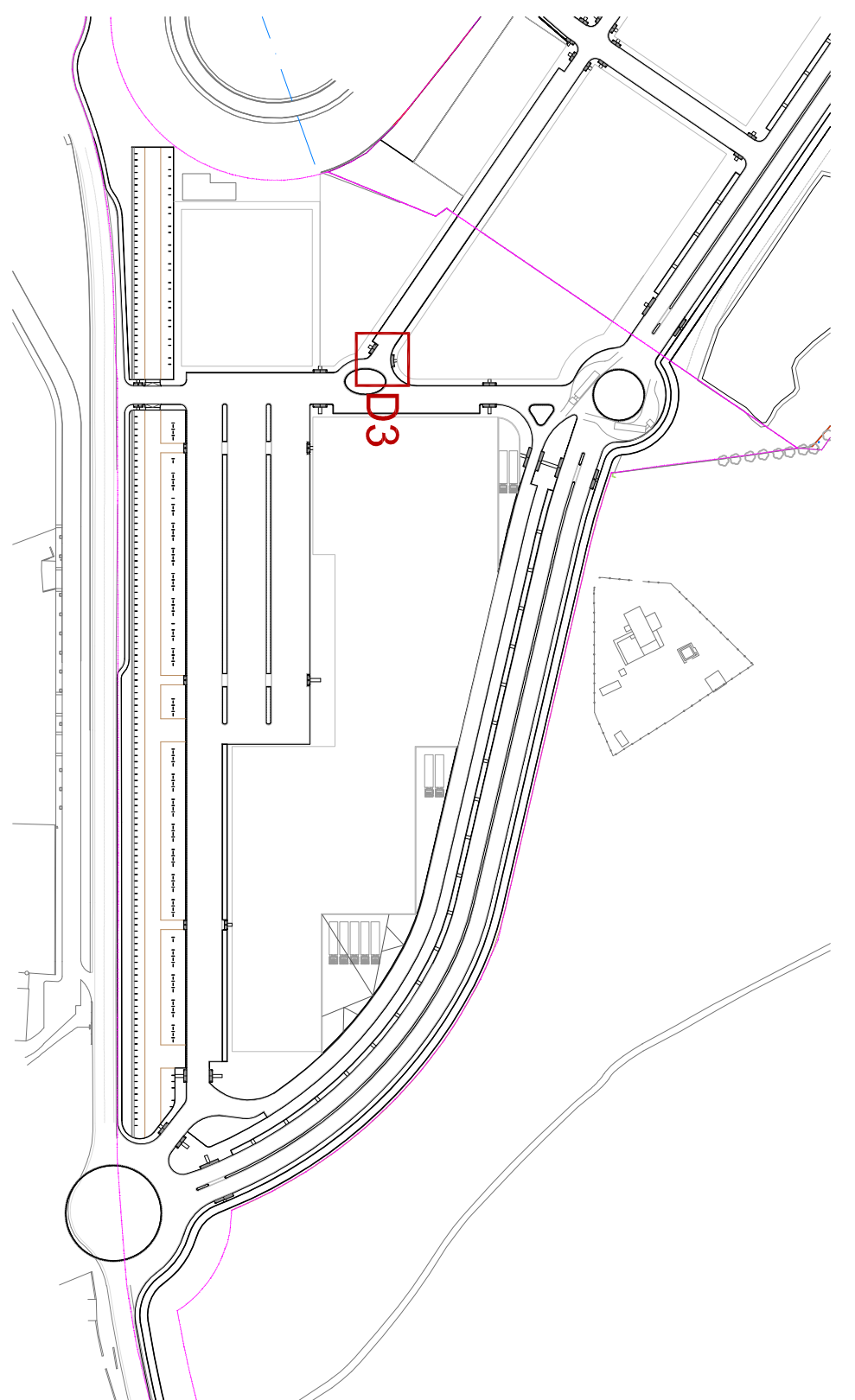

**PROJECTE D'URBANITZACIÓ**

SECTOR URBANITZABLE DELIMITAT 1.11 "LA FANGA"  
 PALAFRUGELL (GIRONA)

**DETALLS PAVIMENTACIÓ**

PROJECCIONISTA:  
 AMPURDANESA DE DESARROLLOS TURÍSTICOS, S.L.  
 NIF: B-17392618

REDACCIÓ:  
 JORDI AZORINI I ARMELA  
 OCTUBRE 2008  
 CALLE DE NÀS 1028B2  
 42001 BELLVÍS

COPIA:  
 JORDI RODRIGUEZ I CARULLA  
 OCTUBRE 2008  
 CALLE DE NÀS 1028B2  
 42001 BELLVÍS

**06.03**

DATA:  
 OCTUBRE 2008  
 ESCALA:  
 A3 1:100  
 A1 1:50



PANOT 9  
PASTILLES  
20X20 cm

VORADA T2

RIGOLA 20X15cm  
FORMIGÓ

ASFALT

FORMIGÓ  
COLOREJAT

VORADA ICS

RIGOLA 20X15cm  
FORMIGÓ

APARCAMENTS BICICLETES mod  
VB 06 FUNDICIÓ DÜCTIL BENITO

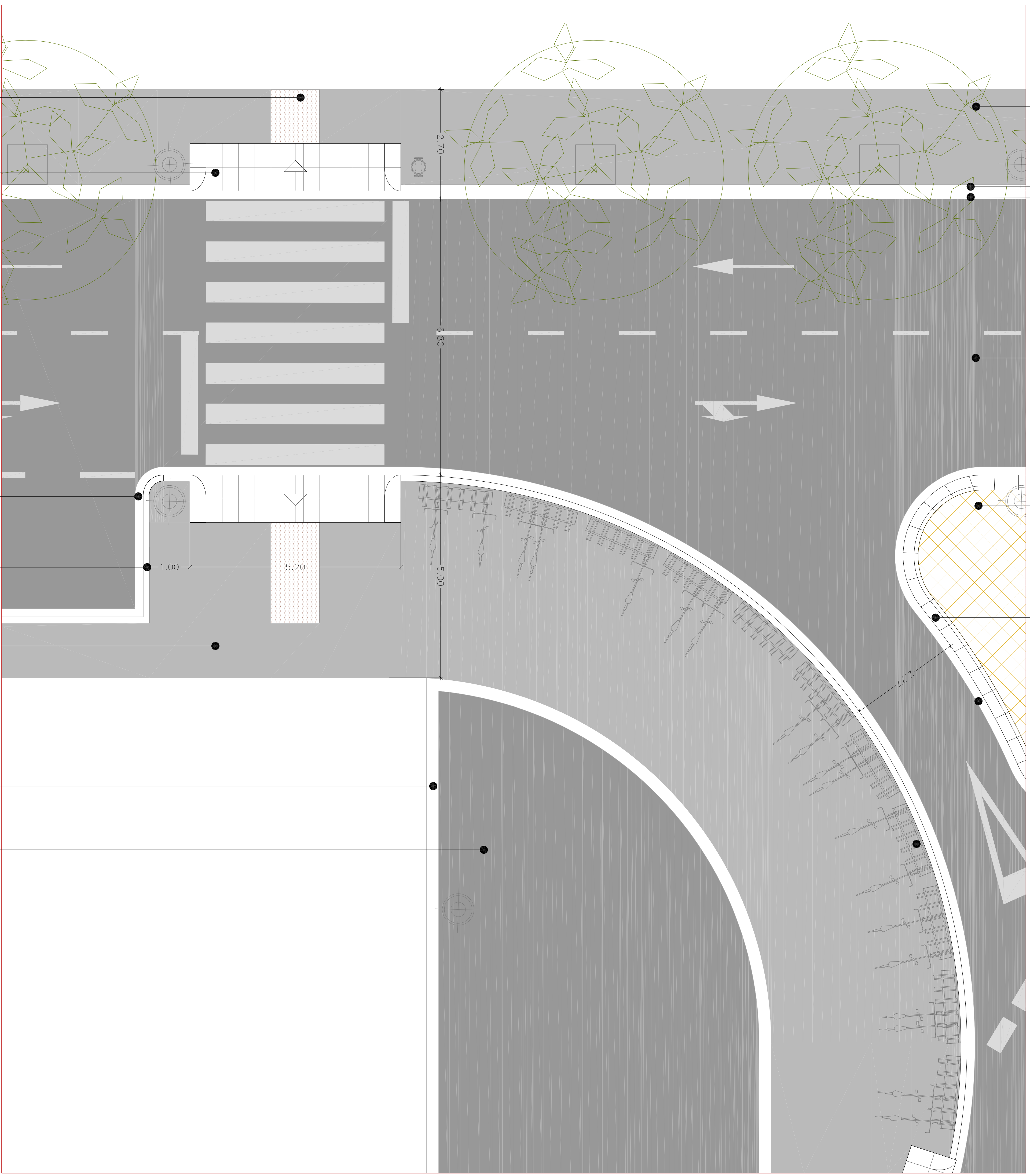

PANOT DE  
TOPEIS

GUAL PEATONAL T-3  
ICS

RIGOLA  
20X15cm  
FORMIGÓ

VORADA T2

PANOT 9 PASTILLES  
20X20 cm

RIGOLA  
20X15cm  
FORMIGÓ

ASFALT

**DETALL 4**

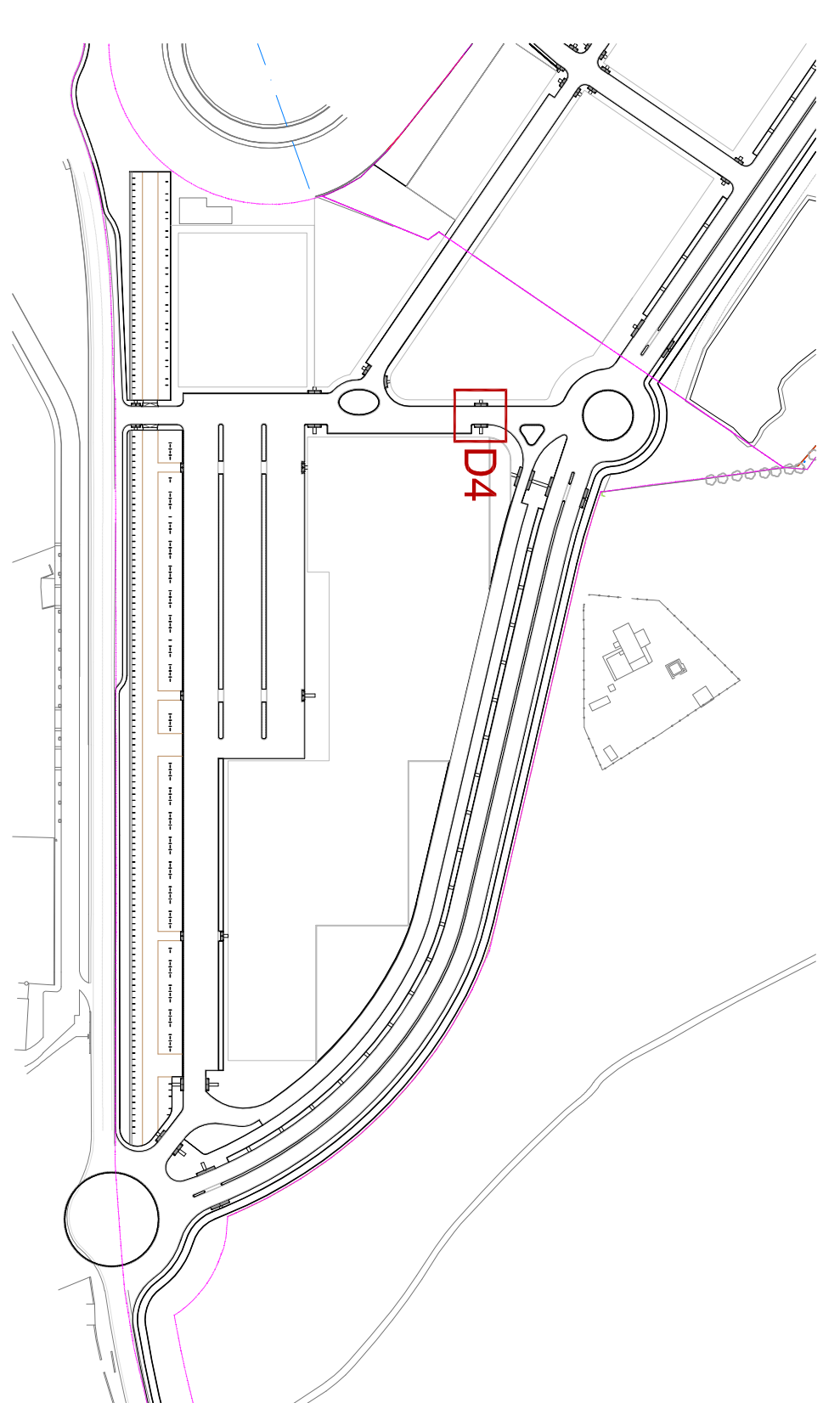

### PROJECTE D'URBANITZACIÓ

SECTOR URBANITZABLE DELIMITAT 1.11 "LA FANGA"  
PALAFRUGELL (GIRONA)

### DETALLS PAVIMENTACIÓ

PROYECTO:  
AMPURDANESA DE DESARROLLOS TURÍSTICOS, S.L.

HEMOCCIO:  
Nº: B-17392048

REDACCIO:  
JORDI AZORINI I ARMELLA  
OCTUBRE 2008  
Nº: B-17392048

REDACCIO:  
JORDI RODRIGUEZ I CARULLA  
OCTUBRE 2008  
Nº: B-17392048

**06.04**

DATA:  
OCTUBRE 2008  
ESCALA:  
A3 1/100  
A1 1/50



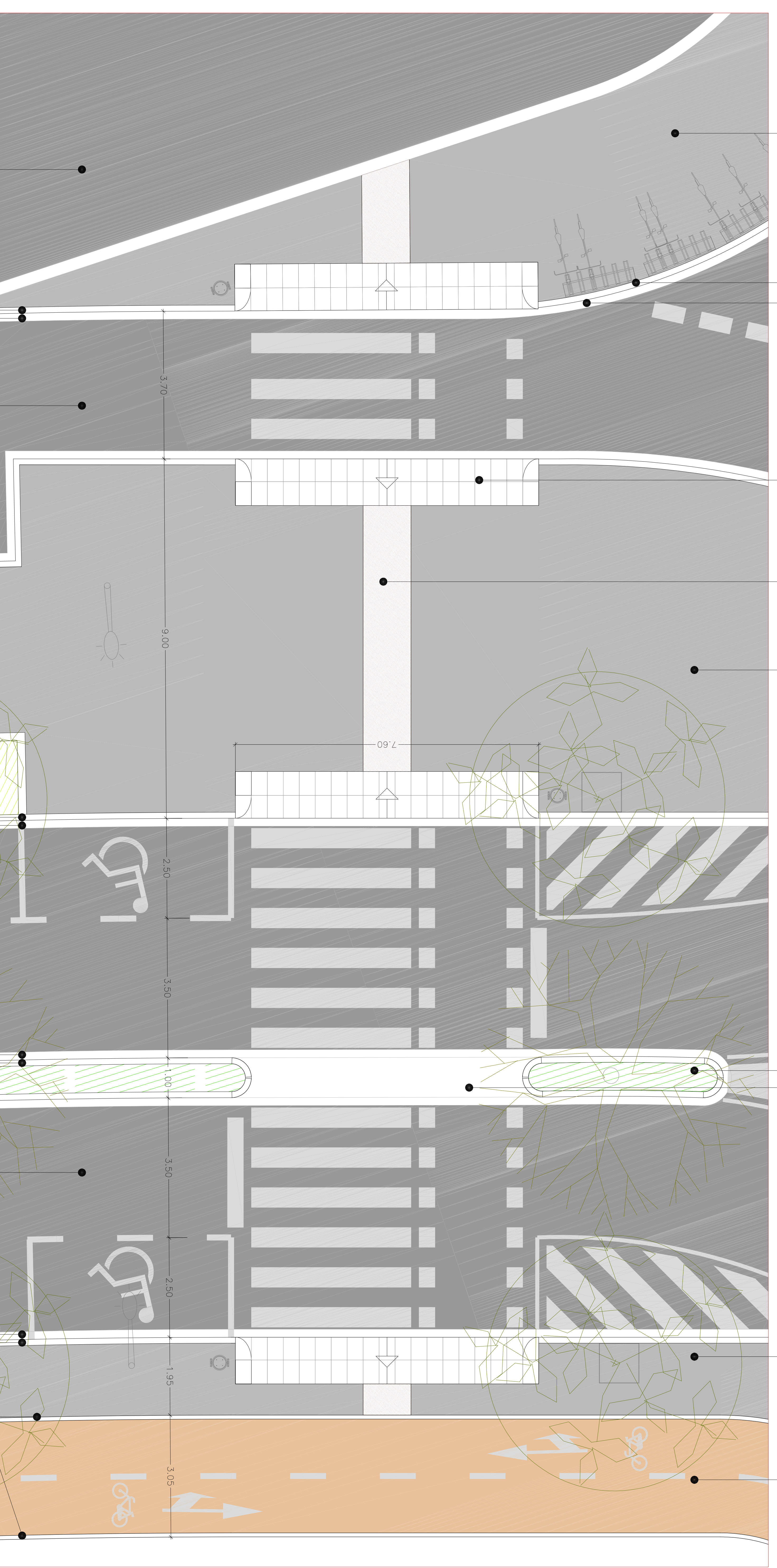

DETALL 5

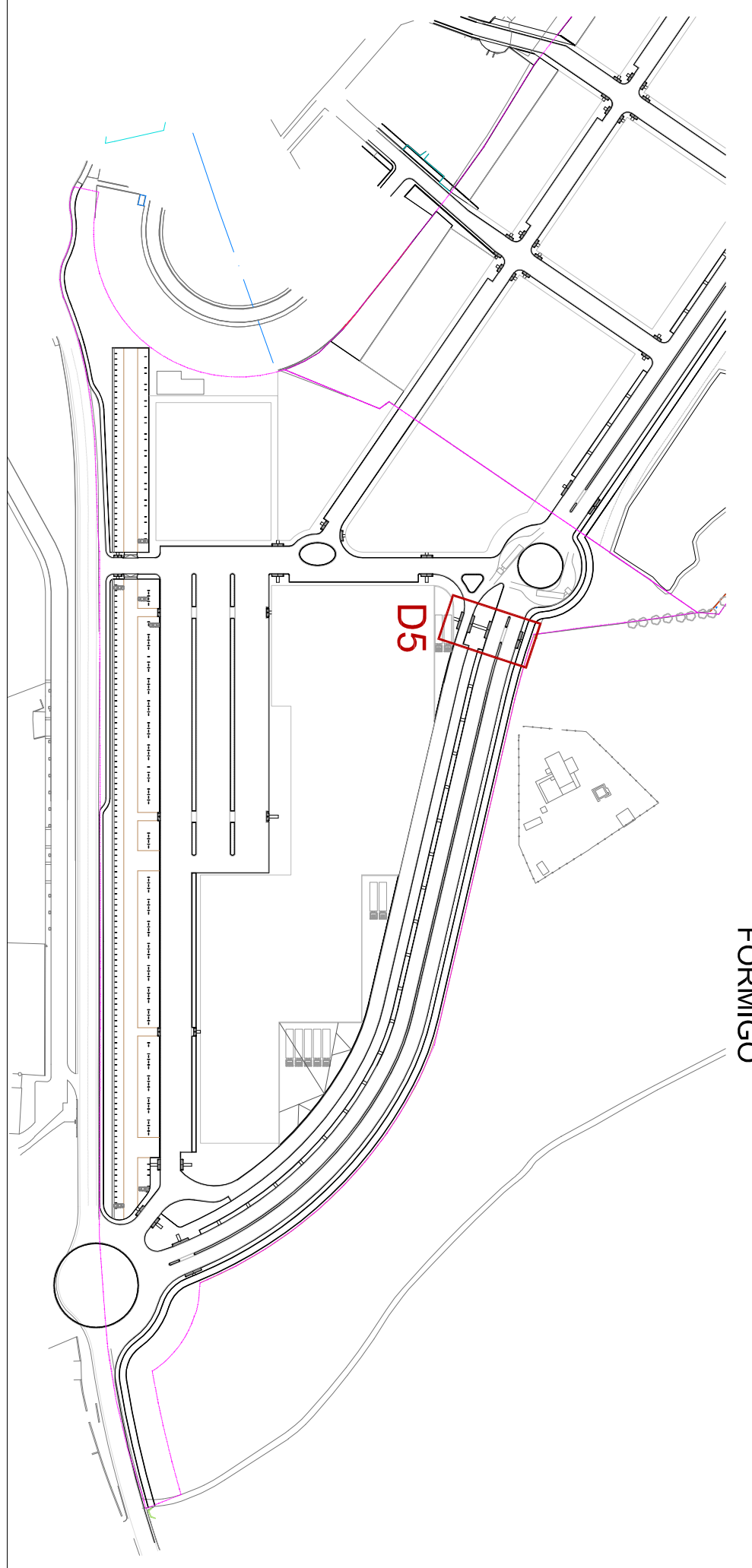

- PANOT 9 PASTILLES 20X20 cm
- VORADA T2
- RIGOLA 20X15cm FORMIGÓ
- GUAL PEATONAL T-3 ICS
- PANOT DE TOPETS
- PANOT 9 PASTILLES 20X20 cm
- VEGETACIÓ
- ADOQUINS PEÇA RECTANGULAR BREINCO 20X10cm
- PANOT 9 PASTILLES 20X20 cm
- SAUÓ ESTABILITZAT TIPUS CEVIPAR

- ASFALT
- VORADA T2
- RIGOLA 20X15cm FORMIGÓ
- ASFALT
- VORADA T2
- RIGOLA 20X15cm FORMIGÓ
- VORADA T2
- RIGOLA 20X15cm FORMIGÓ
- VORADA T2
- ASFALT
- RIGOLA 20X15cm FORMIGÓ
- VORADA T2
- ASFALT
- RIGOLA 20X15cm FORMIGÓ
- VORADA T2
- ADOQUINS PEÇA RECTANGULAR BREINCO 20X10cm

**PROJECTE D'URBANITZACIÓ**  
 SECTOR URBANITZABLE DELIMITAT 1.11 "LA FANGA"  
 PALAFRUGELL (GIRONA)  
 TITULAR: AMPURDANESA DE DESARROLLOS TURÍSTICOS, S.L.  
**DETALLS PAVIMENTACIÓ**  
 INICIANT: AMPURDANESA DE DESARROLLOS TURÍSTICOS, S.L.  
 NIF: B-1739048  
 REDACCIÓ: JORDI AZORINI I ARMELLA / JORDI RODRIGUEZ I CARULLA  
 DATA: 08/08/2008  
 ESCALA: A3 1/100  
 ALT: 1/50  
 DATA: 06.05  
 DATA: 08/08/2008



PANOT 9  
PASTILLES  
20X20 cm

VORADA T2

RIGOLA 20X15cm  
FORMIGÓ

PANOT DE  
TOPETS

GUAL PEATONAL  
T-3 ICS

ASFALT

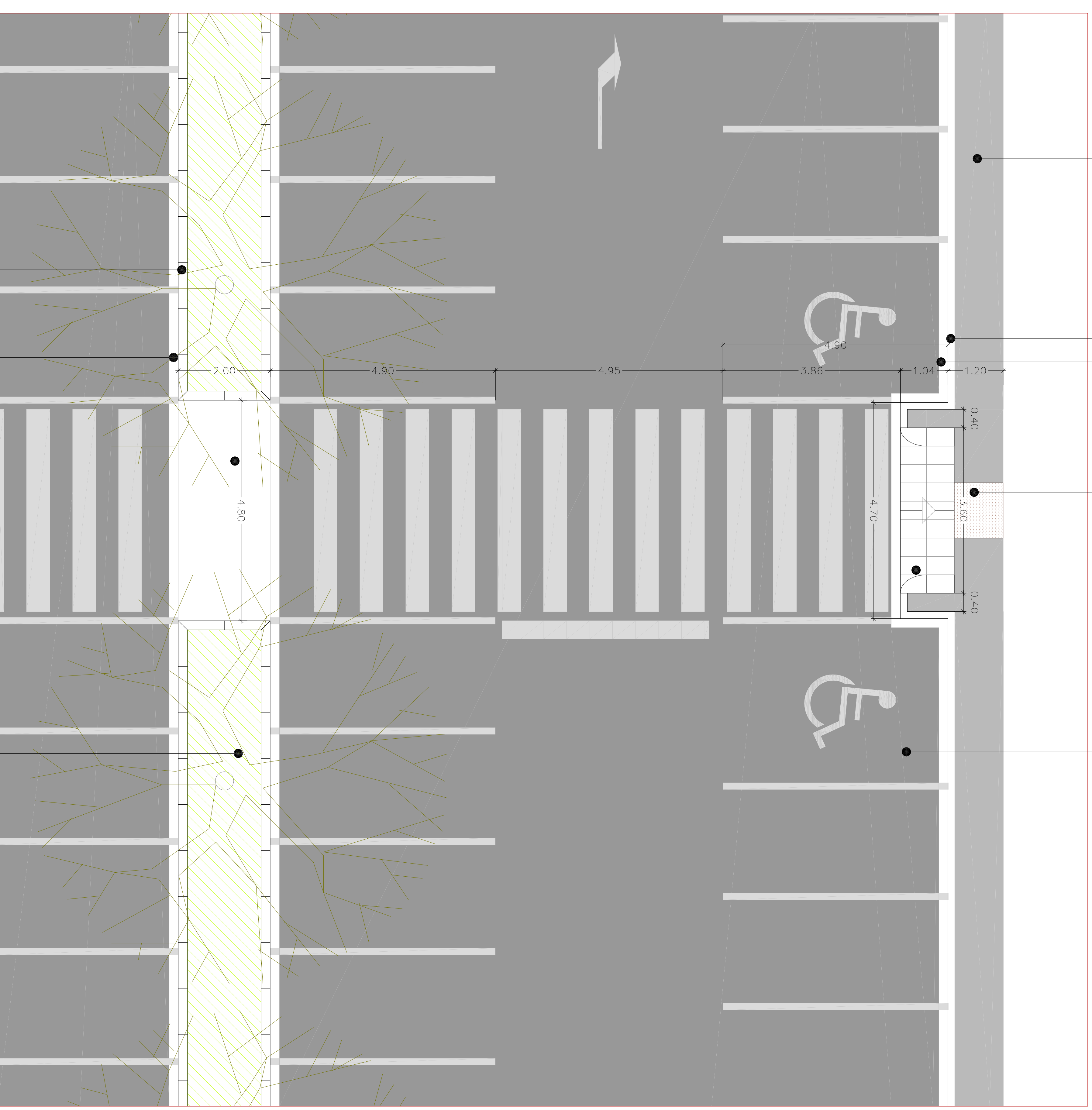

**DETALL 6**

VORADA G3

RIGOLA  
20X15cm  
FORMIGÓ

ADOCQUINS PEÇA  
RECTANGULAR BREINCO  
20X10cm

VEGETACIÓ

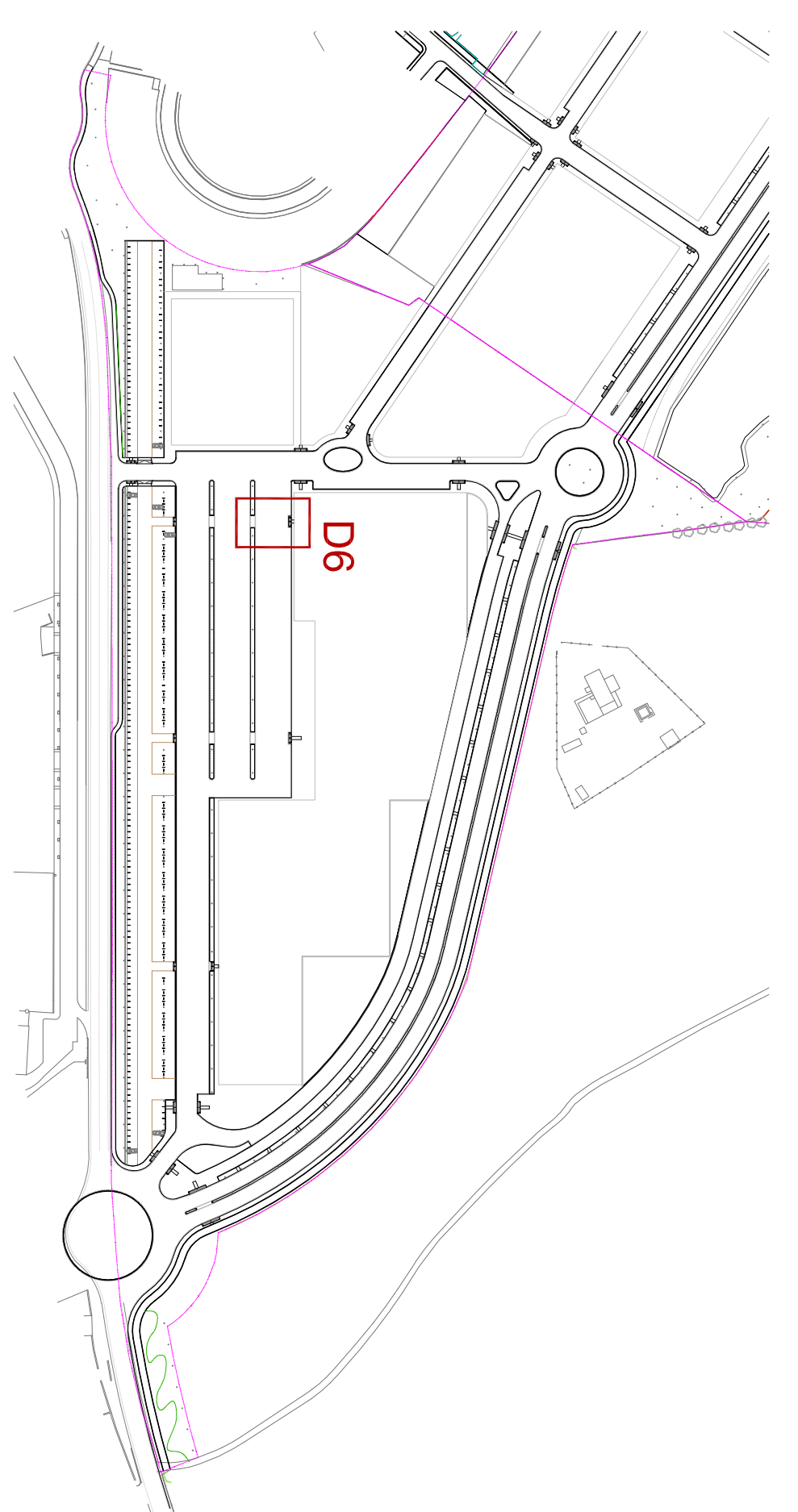

**PROJECTE D'URBANITZACIÓ**

SECTOR URBANITZABLE DELIMITAT 1.11 "LA FANGA"  
PALAFRUGELL (GIRONA)

**DETALLS PAVIMENTACIÓ**

AMPURDANESA DE DESARROLLOS TURISTICOS, S.L.

PROYECTOR:  
NIF: B-17393048

REDACCIÓ:  
JORDI AZORINI I ARMELLA  
OCTUBRE 2008  
NIF: 102482

ESCALA:  
AS 1:100  
AT 1:50

SEDELLI:

**06.06**

DATA:  
OCTUBRE 2008



VEGETACIÓ

ADQUINS PEÇA RECTANGULAR  
BREINCO 20X10cm

VORADA G3

RIGOLA 20X15cm  
FORMIGÓ

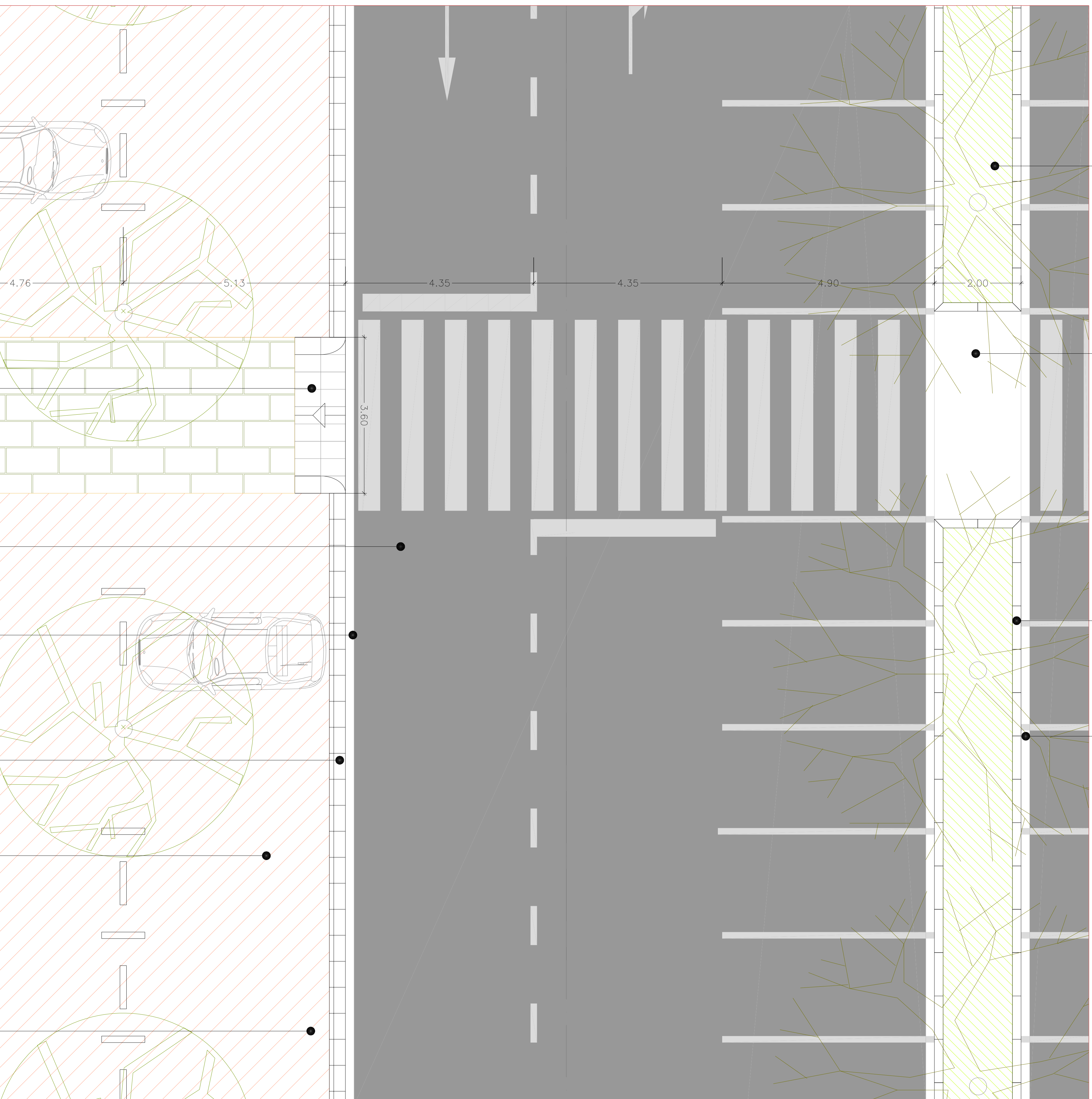

DETALL 7

GUÀRDIA  
PEATONAL  
T-3 ICS

ASFALT

RIGOLA  
20X15cm  
FORMIGÓ

VORADA ICS  
REMUNTABLE

SAULÓ  
ESTABILITZAT  
TIPUS CEVIPAR

PLACES  
APARCAMENT

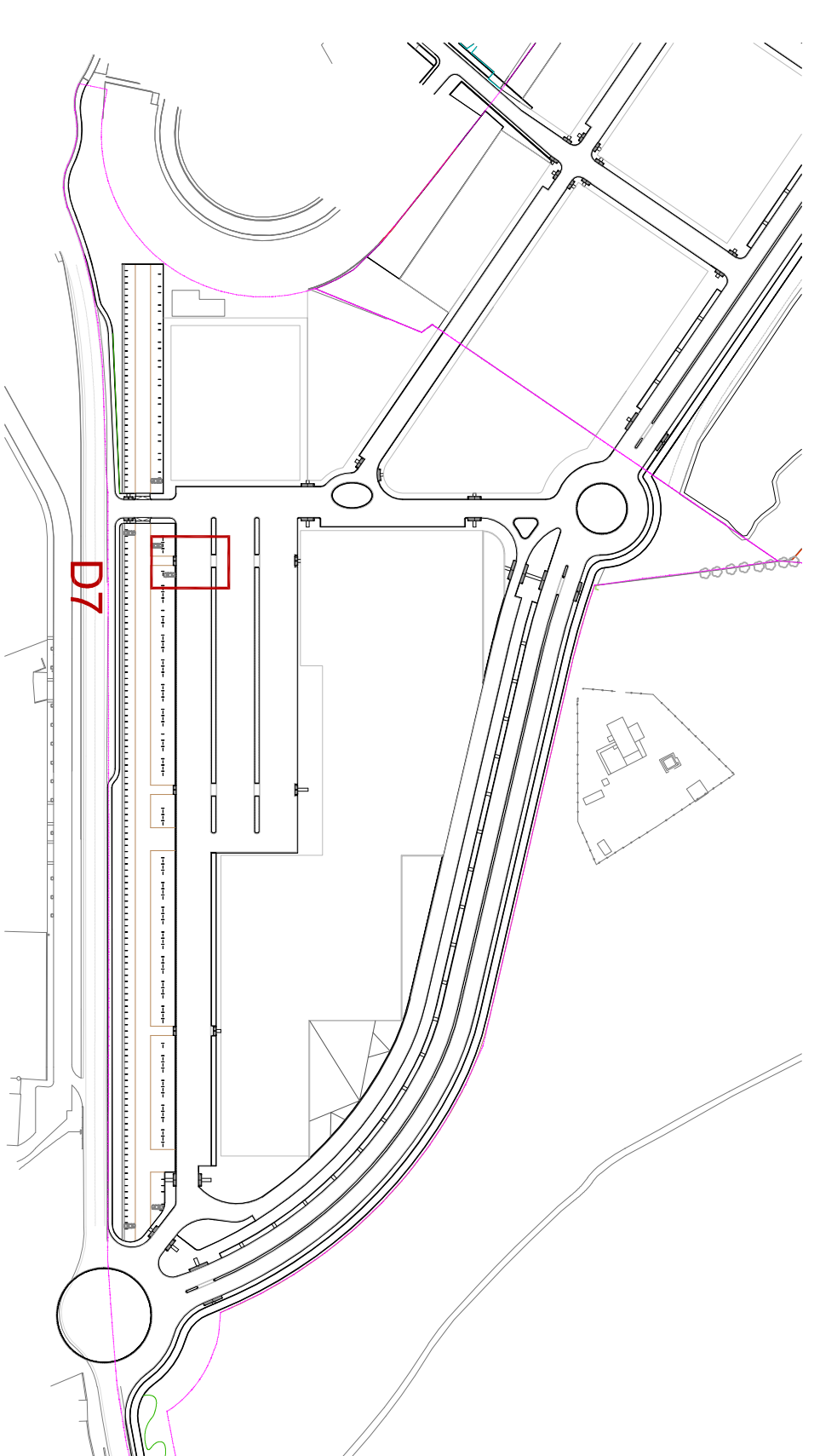

### PROJECTE D'URBANITZACIÓ

SECTOR URBANITZABLE DELIMITAT 1.11 "LA FANGA"  
PALAFRUGELL (GIRONA)

SCALE:

### DETALLS PAVIMENTACIÓ

PROJECTION:

AMPURDANESA DE DESARROLLOS TURISTICOS, S.L.

Nº: B-1728248

INDICACIÓ:

JORDI AZORINI I ARMELLA

OCTUBRE 2008  
SCALE: 1:200

JORDI RODRIGUEZ I CARULLA

OCTUBRE 2008  
SCALE: 1:200

06.07

OCTUBRE 2008

SCALE: 1:200

SCALE: 1:200



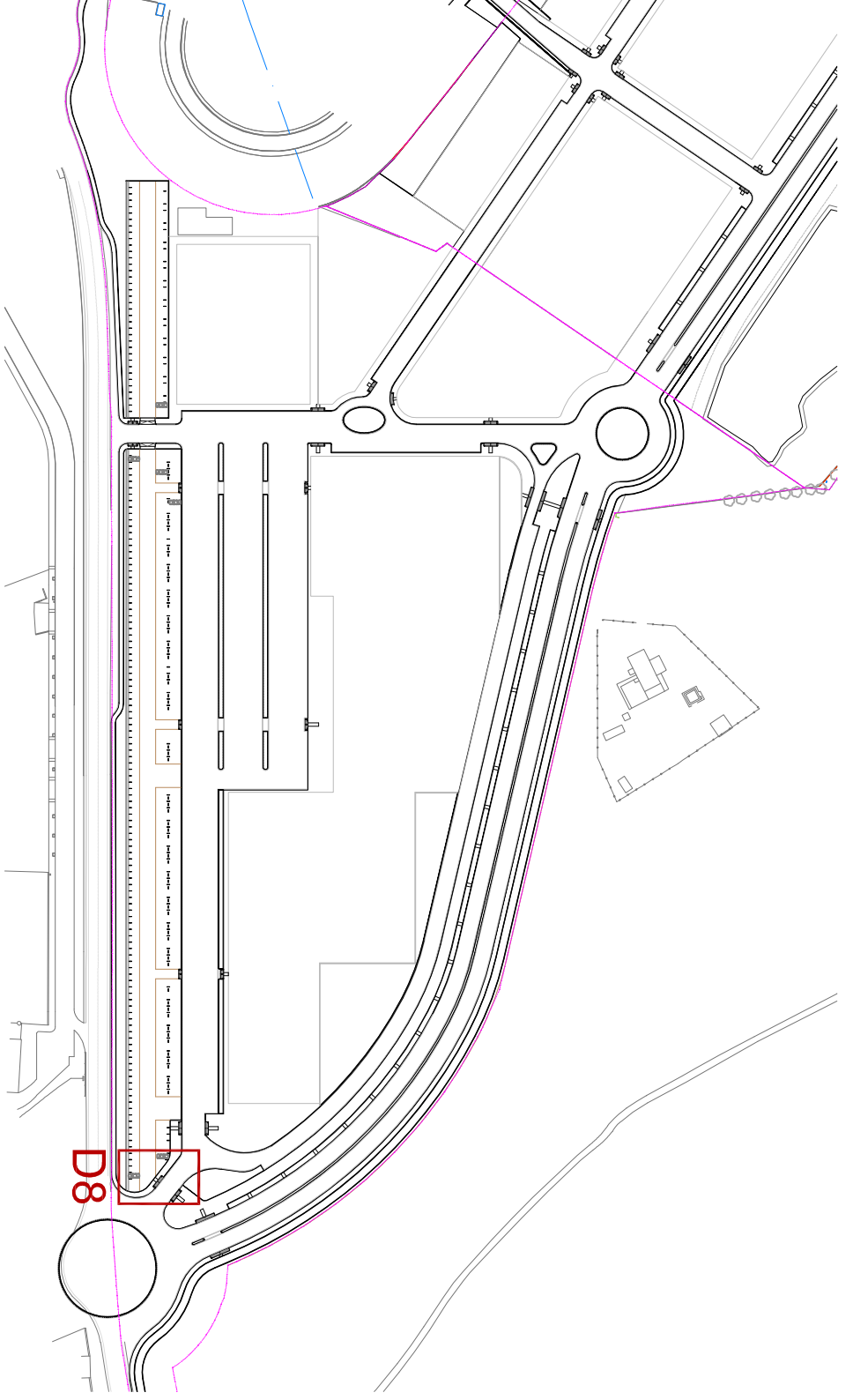
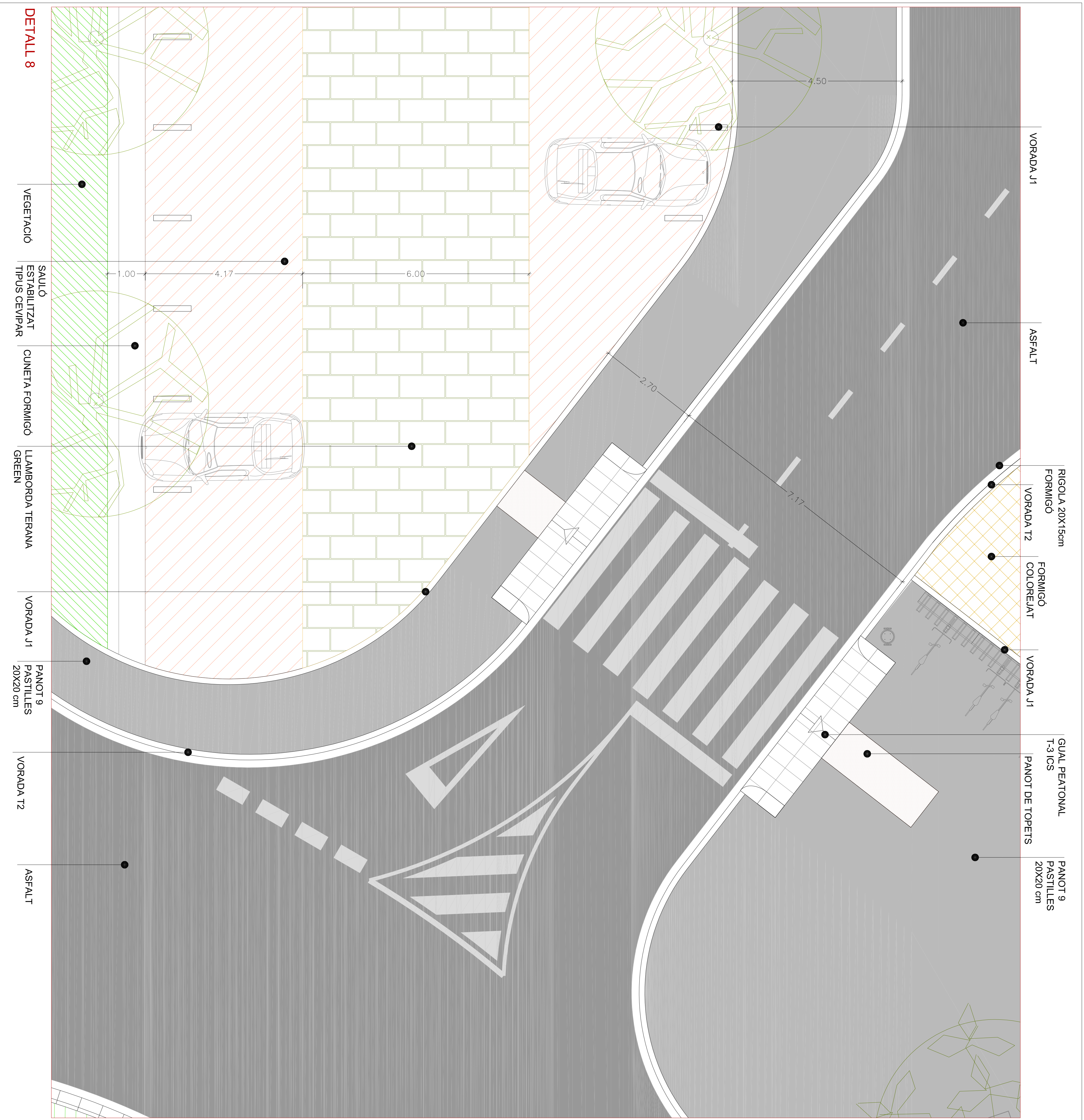

<b>PROJECTE D'URBANITZACIÓ</b>	
SECTOR URBANITZABLE DELIMITAT 1.11 "LA FANGA"	
PALAFRUGELL (GIRONA)	
TITULAR:	
<b>DETALLS PAVIMENTACIÓ</b>	
PROYECTE:	
AMPURDANESA DE DESARROLLOS TURÍSTICOS, S.L.	
NIF: B-1739248	
REDACCIÓ:	ESCALA:
JORDI AZORIN I ARMELA	A3 1/100
JORDI RODRIGUEZ I CARULLA	A1 1/50
OCTUBRE 2008	06.08



FORMIGÓ  
COLOREIAT

VORADA J1

RIGOLA 20X15cm  
FORMIGÓ

VORADA T2

PANOT 9  
PASTILLES  
20X20 cm

ADOQUINS PEÇA  
RECTANGULAR  
BREINCO 20X10cm

SAULÓ  
ESTABILITZAT  
TIPUS CEVIPAR

ADOQUINS PEÇA  
RECTANGULAR  
BREINCO 20X10cm

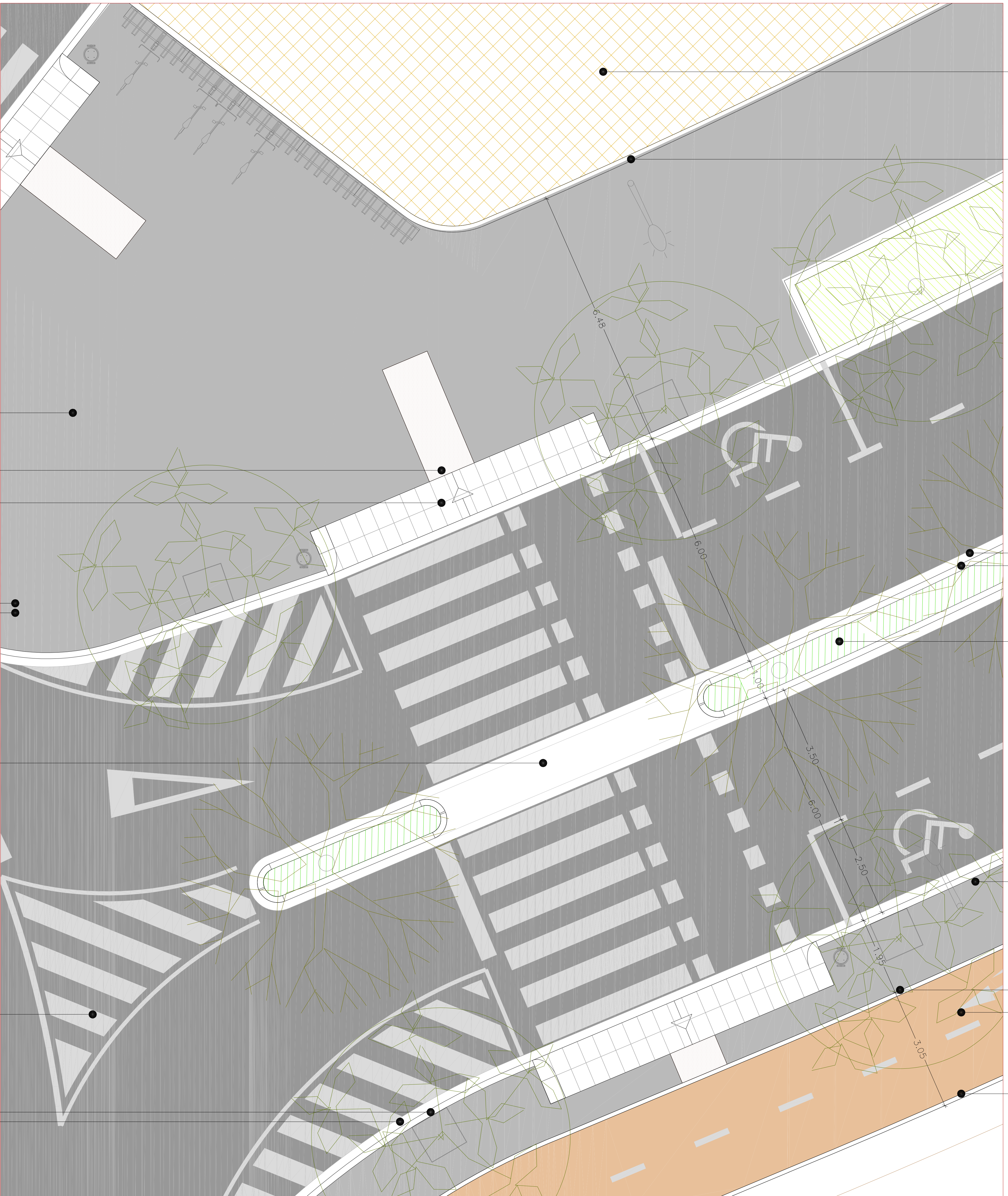

DETAILL 9

PANOT 9  
PASTILLES  
20X20 cm

GUAL PEATONAL  
T-3 ICS  
PANOT DE TOPETS

RIGOLA A 20X15cm  
FORMIGÓ

VORADA T2

ADOQUINS PEÇA  
RECTANGULAR  
BREINCO 20X10cm

ASFALT

RIGOLA 20X15cm  
FORMIGÓ

VORADA T2

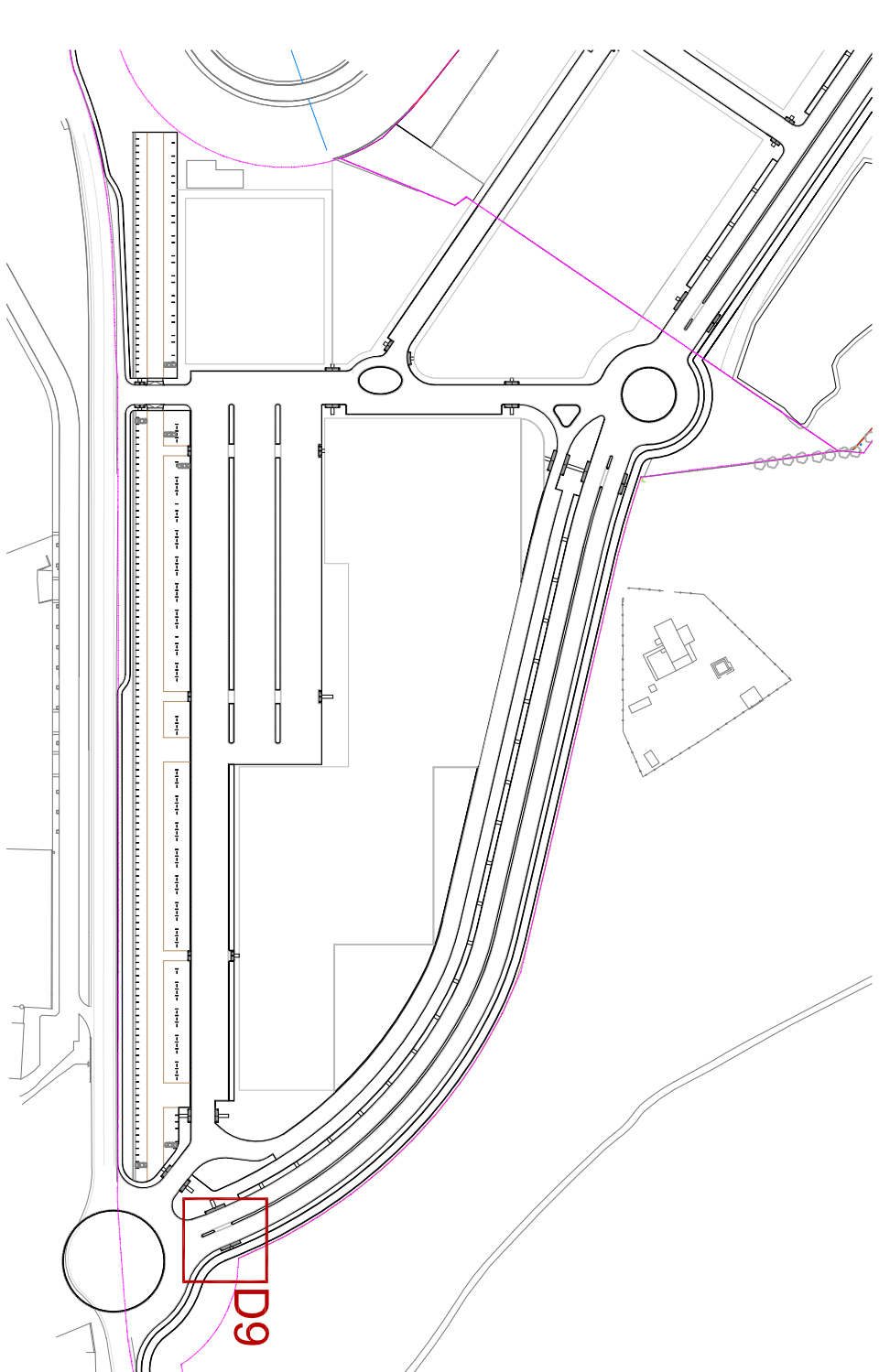

### PROJECTE D'URBANITZACIÓ

SECTOR URBANITZABLE DELIMITAT 1.11 "LA FANGA"  
PALAFRUGELL (GIRONA)

TRAM:

### DETTALLS PAVIMENTACIÓ

PROJECCIÓ:

AMPURDANESA DE DESARROLLOS TURISTICOS, S.L.

NIF: B-17282048

INDICACIÓ:

JORDI AZORIN I ARMELA

OCTUBRE 2008  
DIALECTOR NOME 102482  
AUTORIA

JORDI RODRIGUEZ I CARULLA

OCTUBRE 2008  
DIALECTOR NOME 070817  
AUTORIA

06.09

DATA: OCTUBRE 2008

ESCALA: A3 1/100  
A1 1/50



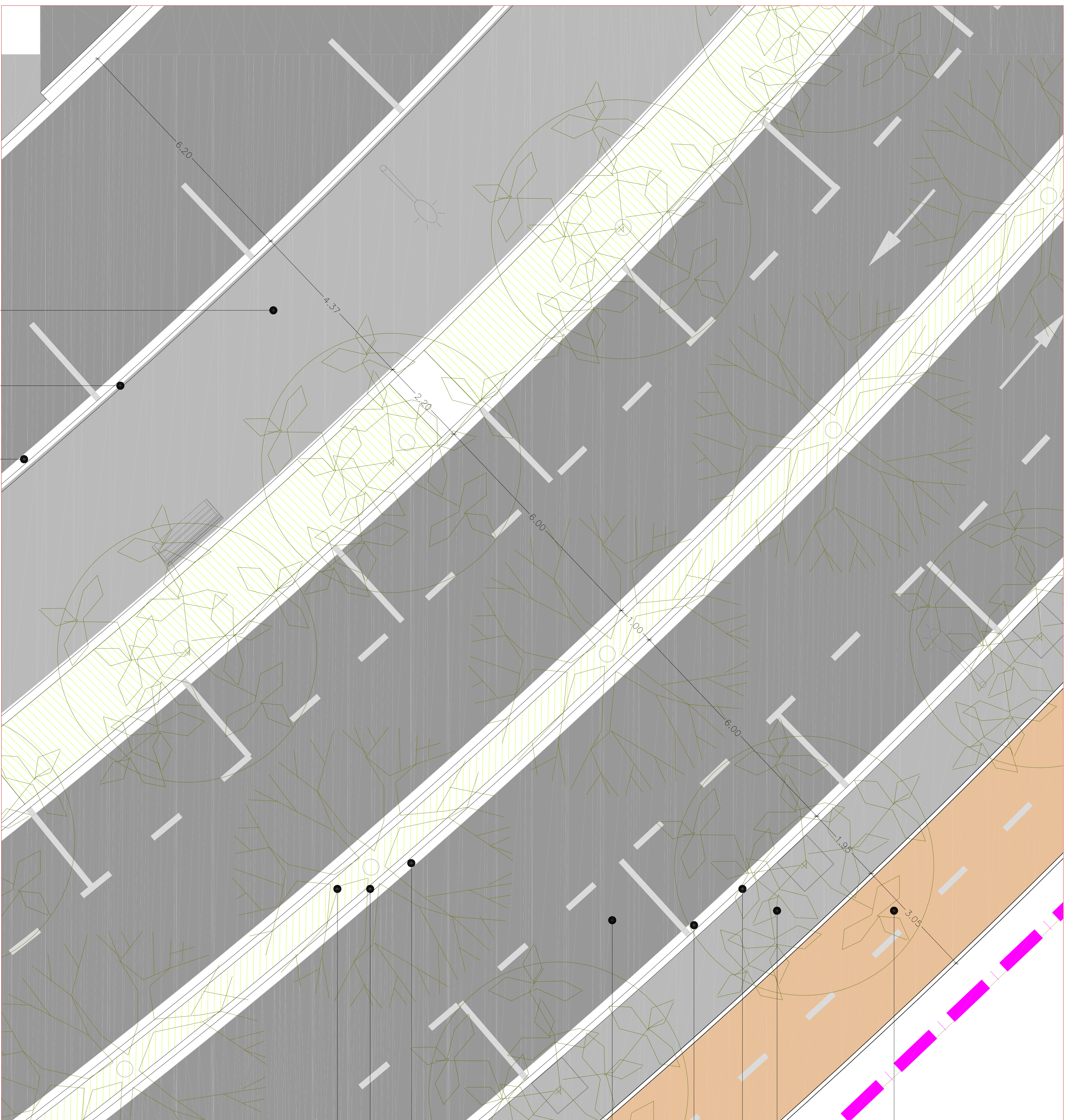

SAULÓ  
ESTABILITZAT  
TIPUS CEVIPAR

PANTON 9  
PASTILLES  
20x20 cm

VORADA T2

RIGOLA 20x15  
cm FORMIGÓ

ASFALT

RIGOLA 20x15  
cm FORMIGÓ

VORADA T2

VEGETACIÓ

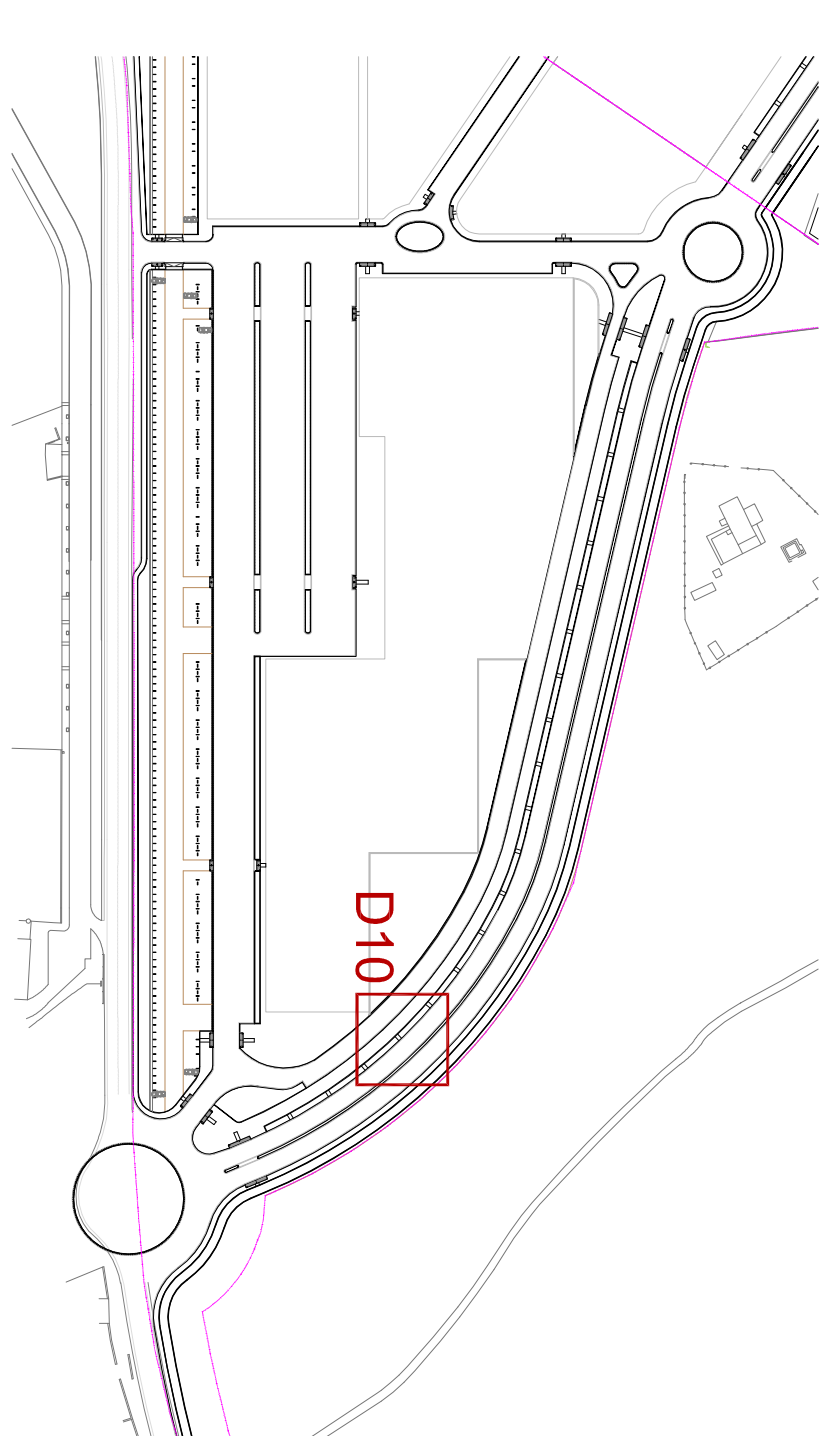

**PROJECTE D'URBANITZACIÓ**

SECTOR URBANITZABLE DELIMITAT 1.11 "LA FANGA"  
PALAFRUGELL (GIRONA)

**DETTALLS PAVIMENTACIÓ**

AMPURDANESA DE DESARROLLOS TURÍSTICOS, S.L.

**06.10**

INDICACIÓ:

ESCALA: AS 1:100 AT 1:50

DATA: OCTUBRE 2008

REDACCIÓ: JORDI AZORINI I ANIELA JORDI RODRIGUEZ I CARULLA  
 COORDINADOR: JOAN LLIBRE I GARCIA  
 NIF: B-17395048

**DETTALL 10**

PANTON 9  
PASTILLES  
20x20 cm

VORADA T2

RIGOLA  
20x15cm  
FORMIGÓ



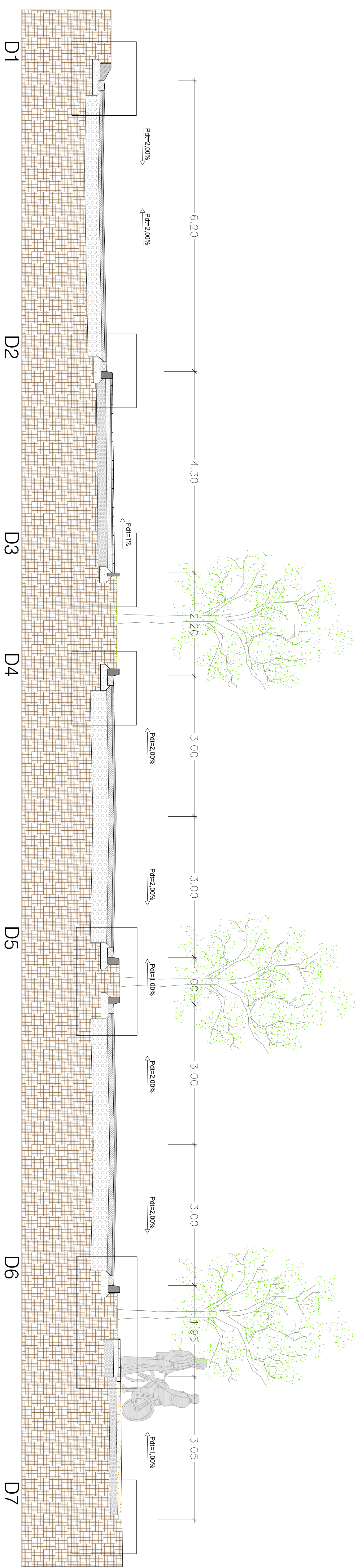

SECCIÓ 01

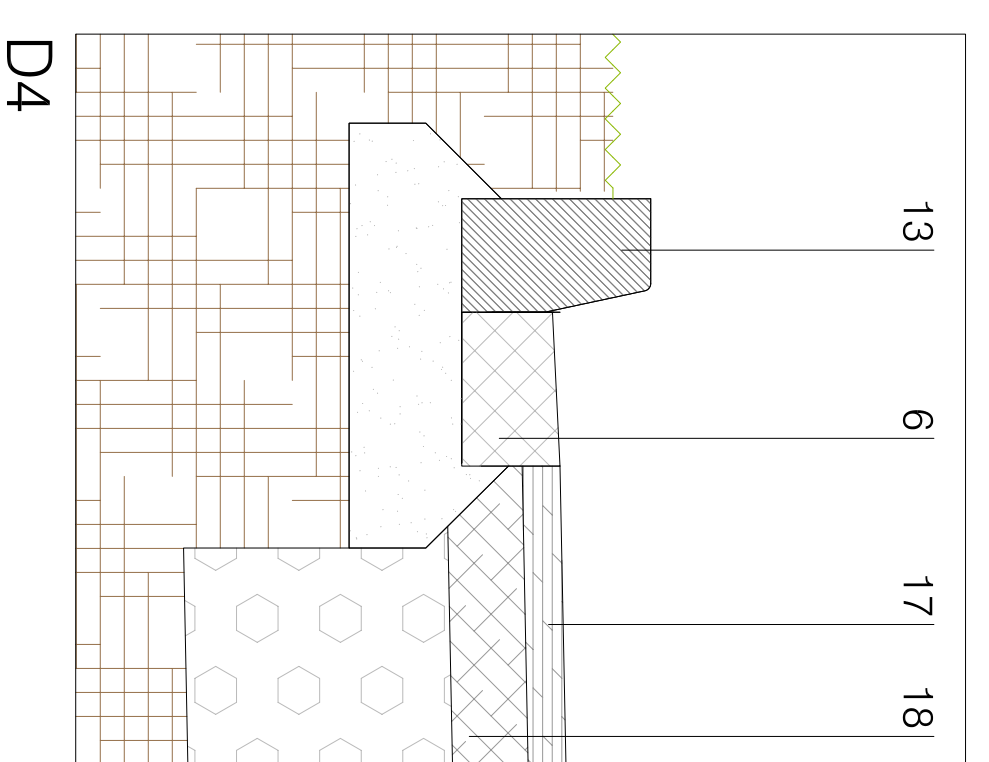
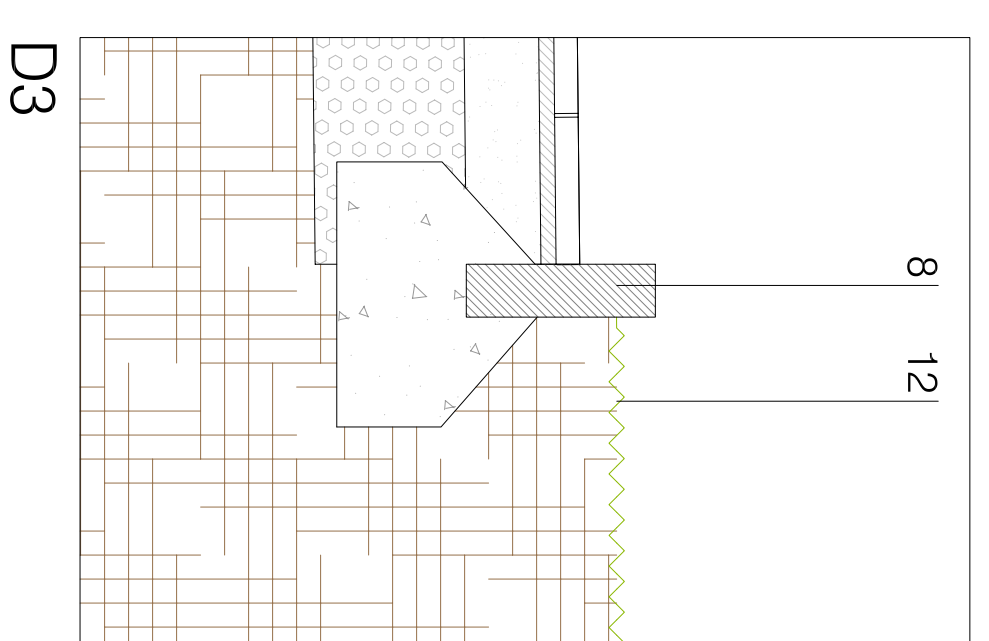
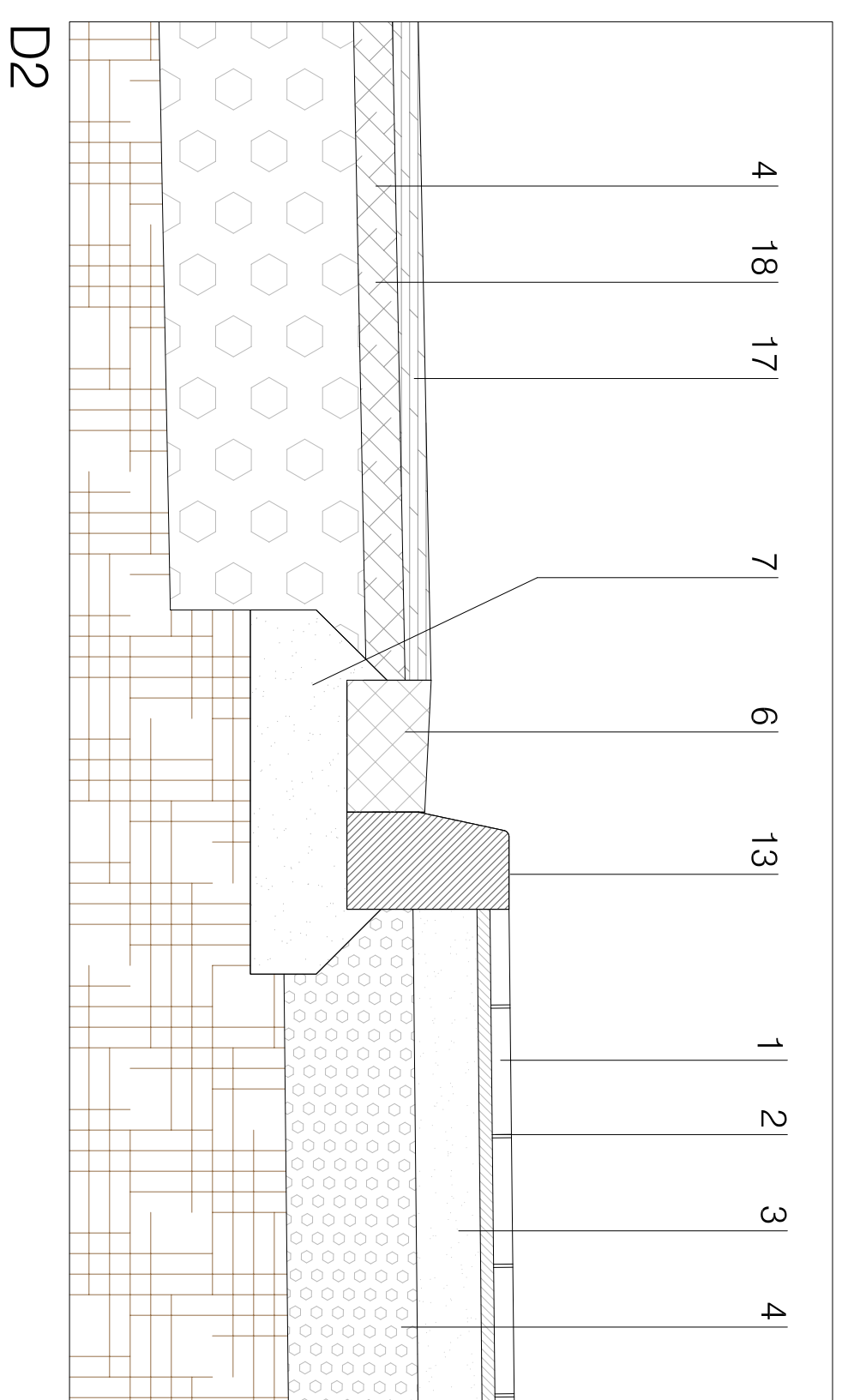
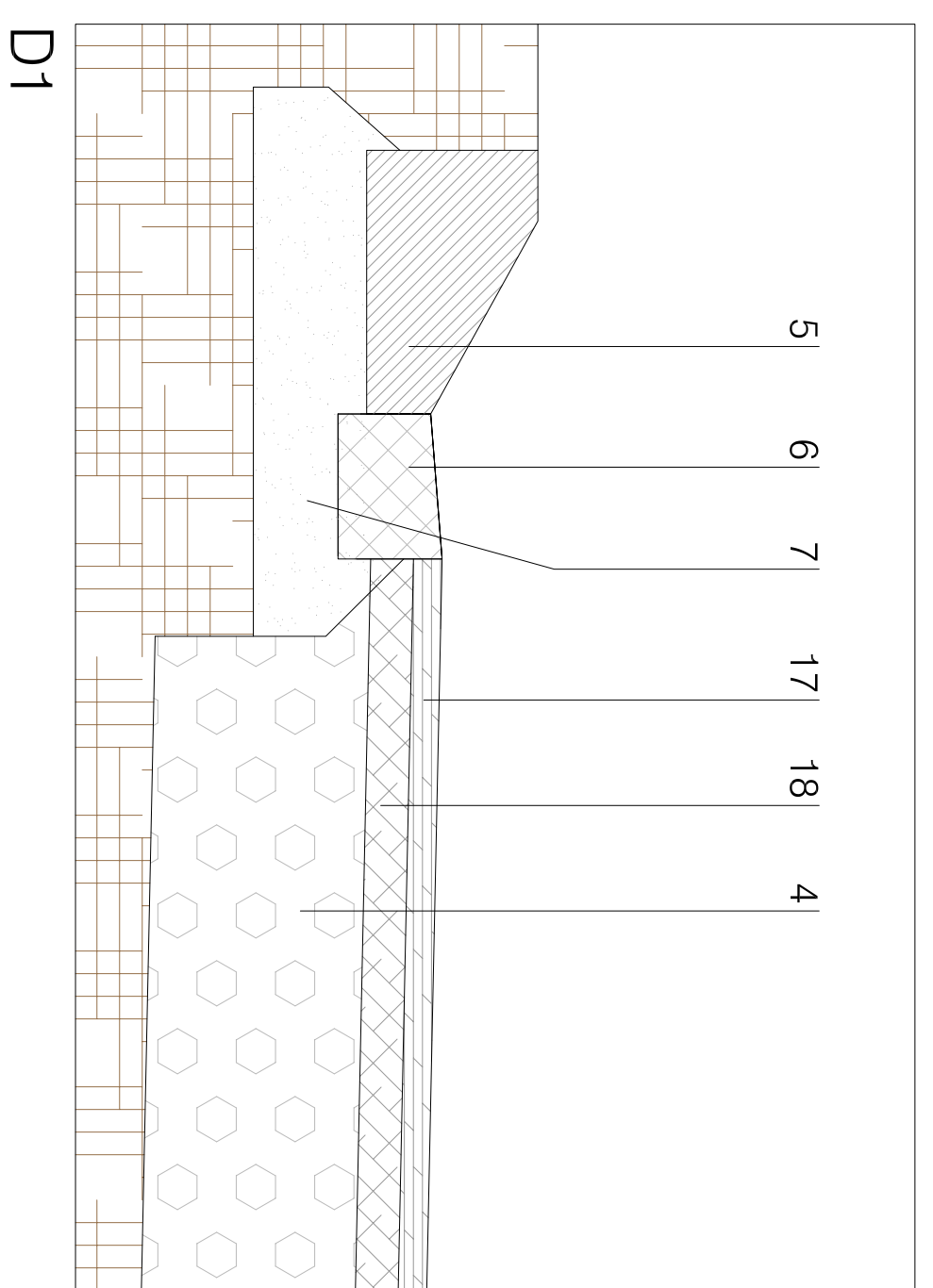

- LLEGENDA
- 1 PAVIMENT DE PANOT D'ARIDIS RENTAT
  - 2 MORTER DE C.P. M-40 a 1 SORRA
  - 3 BASE DE FORMIGÓ
  - 4 SUBBASE DE ZAHORRAS ZA-25
  - 5 VORADA DE FORMIGÓ TIPUS ICS NUEVO REMONTABLE
  - 6 RIGOLA DE FORMIGÓ IN SITU DE 20x15 cm. REMOLINADA
  - 7 BASE DE FORMIGÓ
  - 8 VORADA DE FORMIGÓ P2 de Brelinco
  - 9 LLAMBORDA DE FORMIGÓ 10x28x8 cm TIPUS ICA-Bétulo
  - 10 PAVIMENT SAUJO ESTABILITZAT TIPUS CEVIPAR
  - 11 VORADA DE FORMIGÓ TIPUS P2 de Brelinco
  - 12 TERRENY NATURAL +arbusts
  - 13 VORADA DE FORMIGÓ TIPUS T-2
  - 14 ESCOSSILLS ACER GALVANITZAT. e: 8mm i 12 cm alçada
  - 15 PAVIMENT DE PECES TIPUS VULCANO DESIERTO DE 40x20x7cm
  - 16 CUNETA DE FORMIGÓ
  - 17 D12
  - 18 S20
  - 19 LLAMBORDA TERANA GREEN BREINCO color desierto
  - 20 SOPRA DE RUI DE 0-2 mm capa 5cm
  - 21 SUBBASE GRAVETA 5-12 mm sense fins
  - 22 VORADA DE FORMIGÓ TIPUS J1
  - 23 VORADA DE FORMIGÓ G3

\*Nota: La capa d'asfalt D12 i S20 seran de:  
5 i 10 cm al carrer principal de circumvalació i del Cementiri  
4 i 6 cm a la resta de carrers

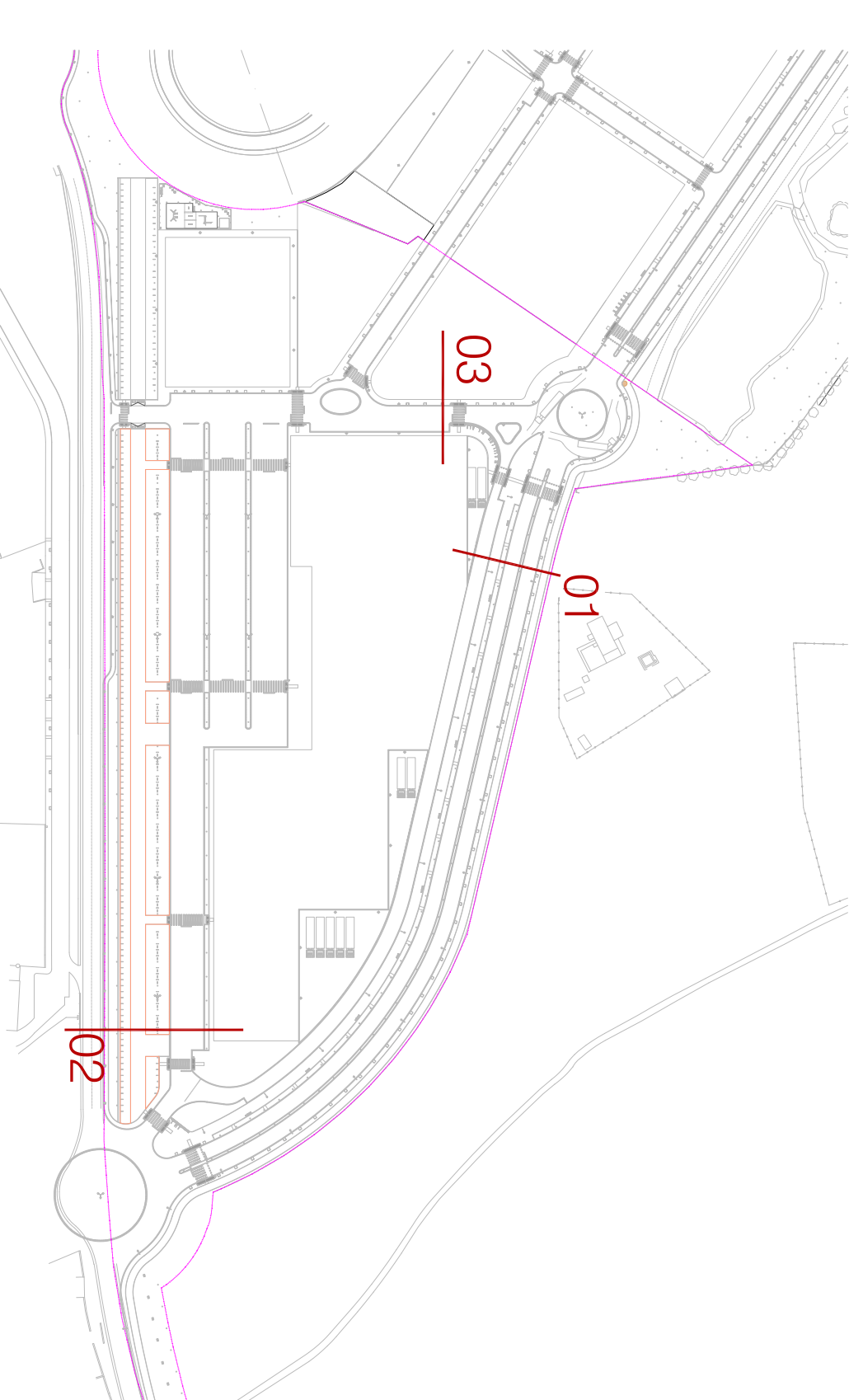
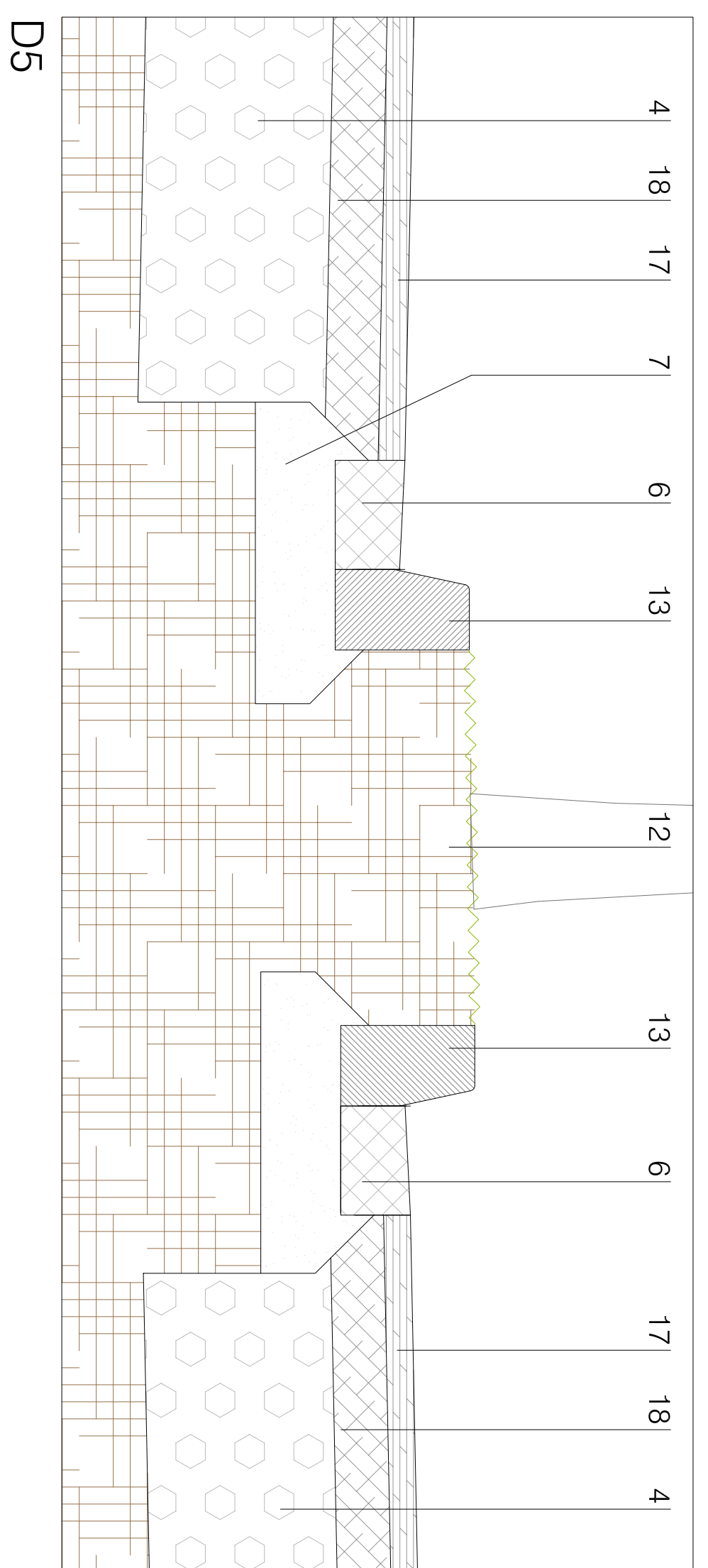

PROJECTE D'URBANITZACIÓ

SECTOR URBANITZABLE DELIMITAT 1.11 "LA FANGA"  
PALAFRUGELL (GIRONA)

SECCIÓ 01

AMPURDANESA DE DESARROLLOS TURÍSTICOS, S.L.

JORDI AZORINI ARMELLA  
COA.TEKNIK NKA.102482

JORDI RODRIGUEZ I CARULLA  
COA.TEKNIK NKA.378817

06.11

DATA: OCTUBRE 2008  
ESCALA: A3: 1/100 1/20  
A1: 1/50 1/10

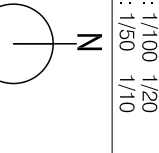



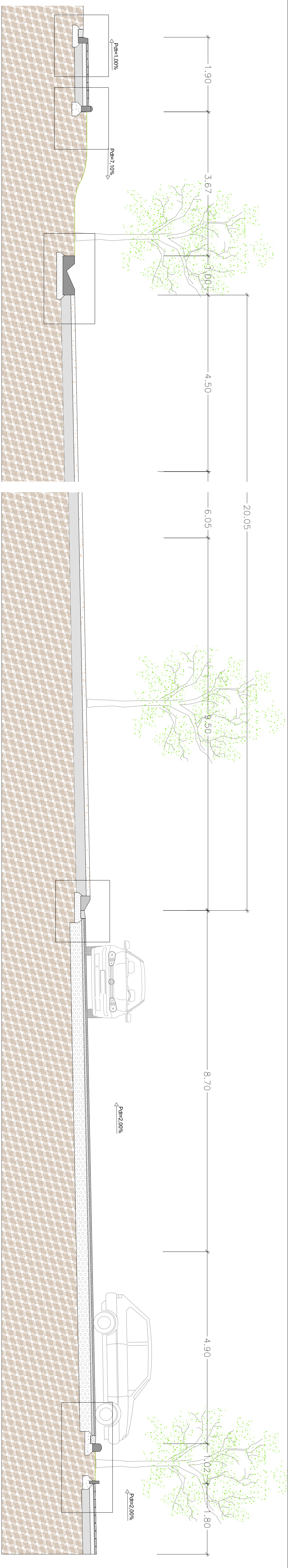

D1 D2 D3

D4

D5

SECCIÓ 02

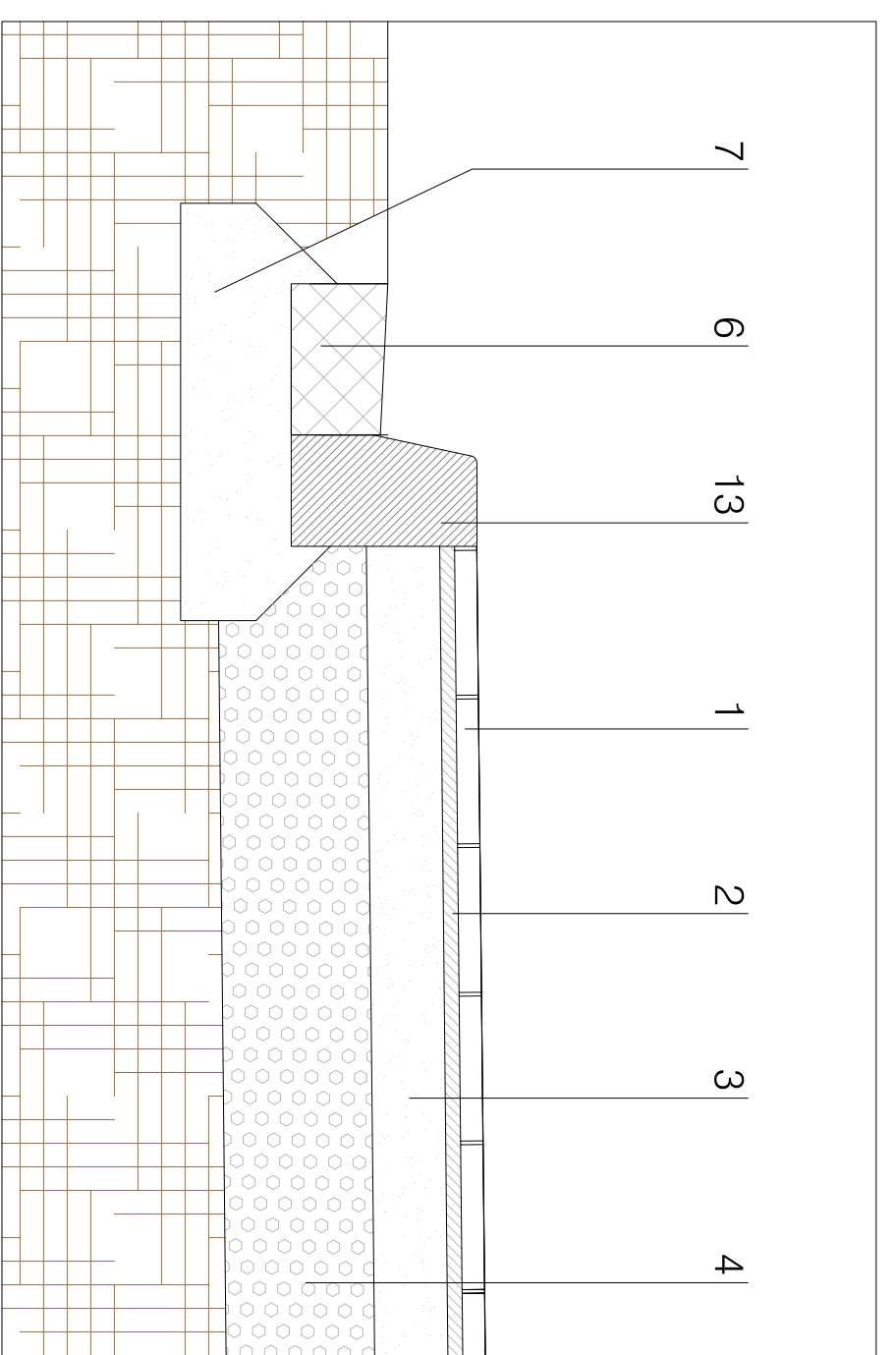

D1

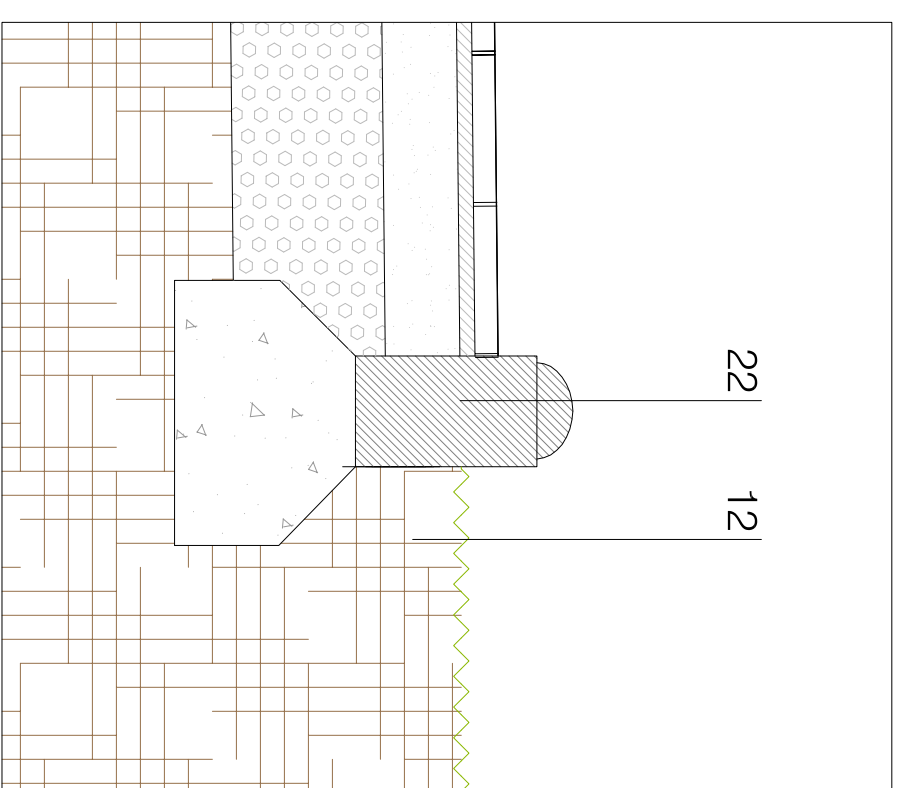

D2

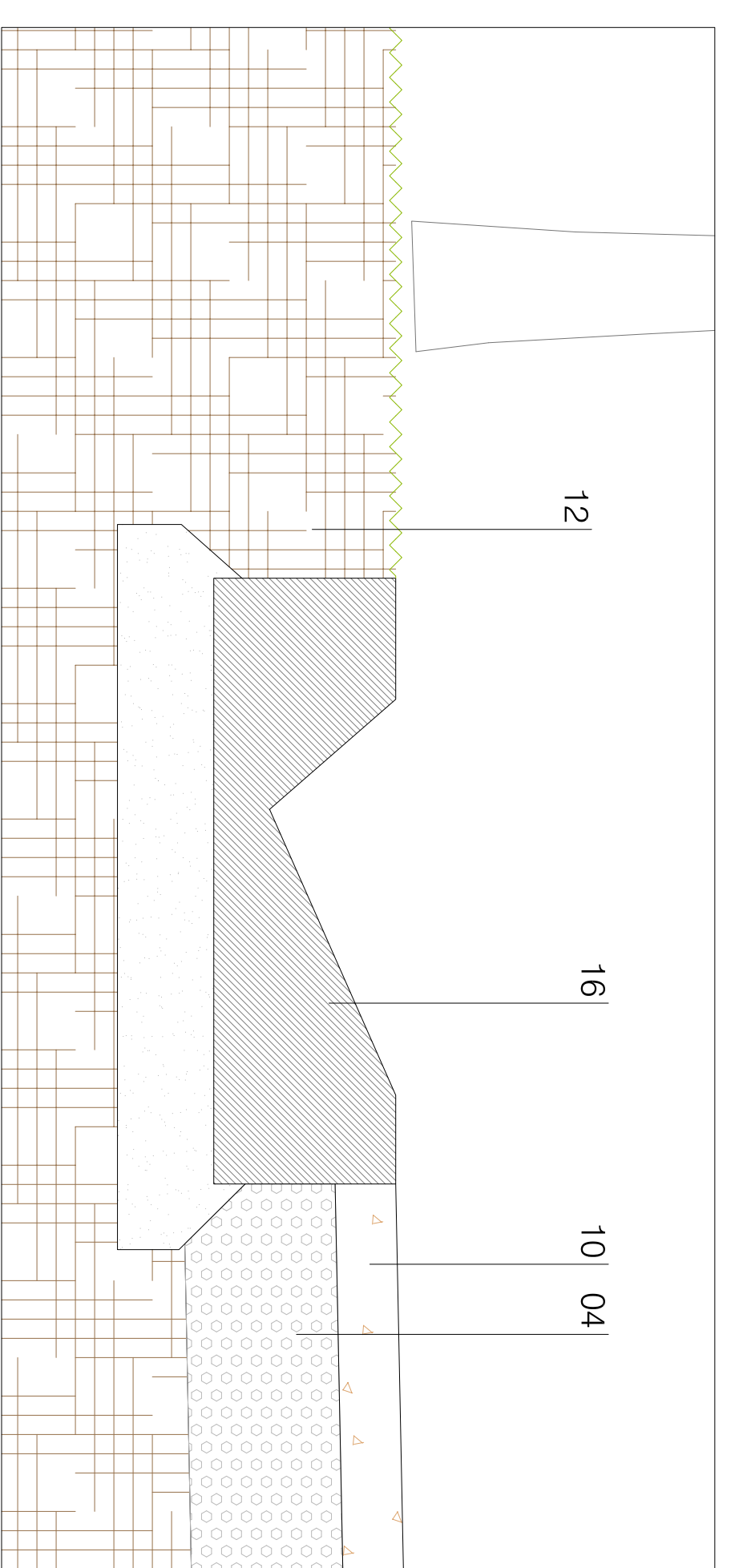

D3

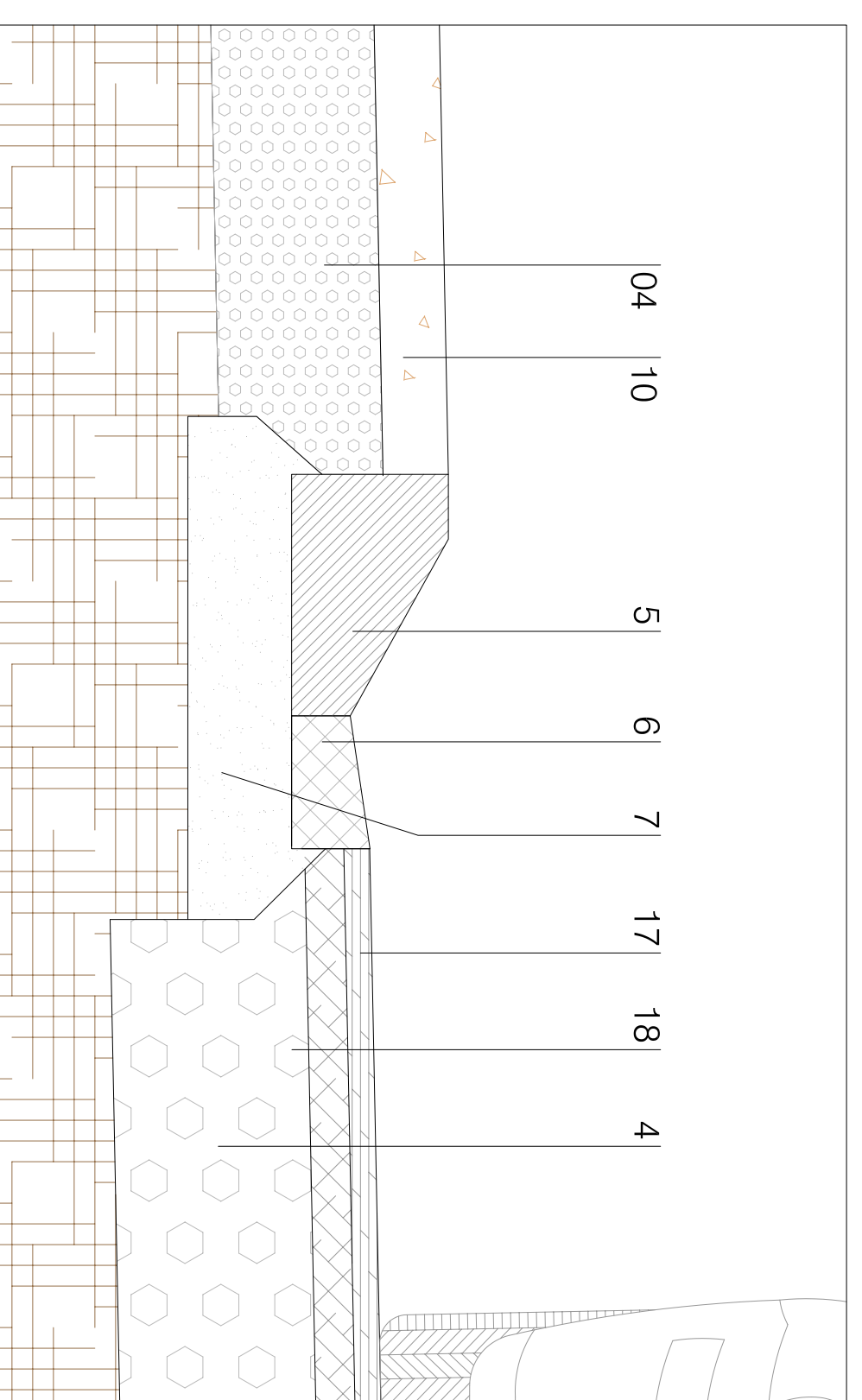

D4

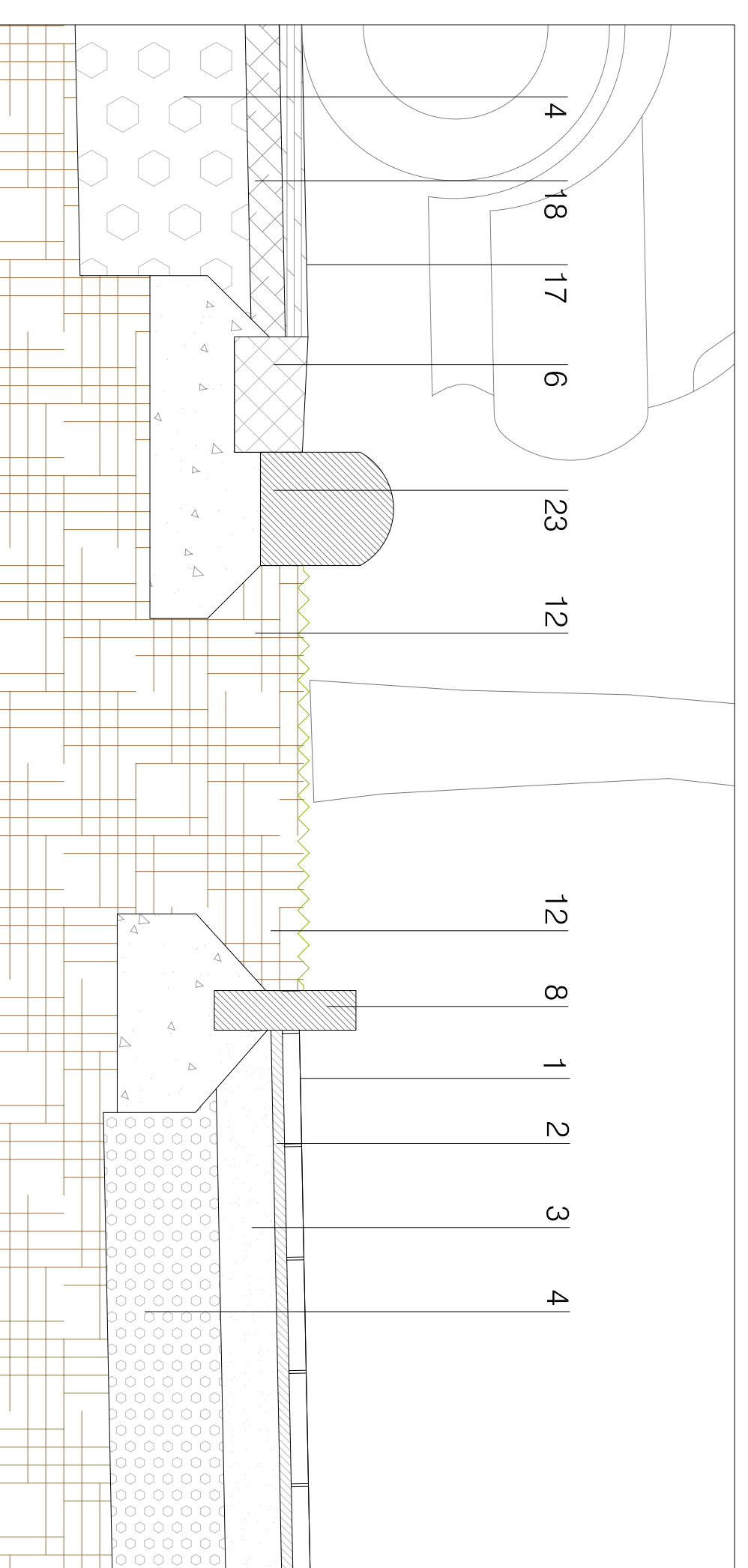

D5

LLEGENDA

- 1 PAVIMENT DE PANOT D'ARIDS RENTAT
- 2 MORTER DE C.P. M-40 a 1 ISORRA
- 3 BASE DE FORMIGO
- 4 SUBBASE DE ZAHORRAS ZA-25
- 5 VORADA DE FORMIGÓ TIPUS ICS NUEVO REMONTABLE
- 6 RIGOLA DE FORMIGÓ IN SITU DE 20x15 cm. REMOLINADA
- 7 BASE DE FORMIGO
- 8 VORADA DE FORMIGÓ P2 de Brelenco
- 9 LLAMBORDI DE FORMIGÓ 10x28x8 cm TIPUS ICA-Bétulo
- 10 PAVIMENT SAULO ESTABILITZAT TIPUS CEVIPAR
- 11 VORADA DE FORMIGÓ TIPUS P2 de Brelenco
- 12 TERRENY NATURAL+arbustos
- 13 VORADA DE FORMIGÓ TIPUS T-2
- 14 ESCOSSELLS ACER GALVANITZAT. e: 8mm i 12 cm alçada
- 15 PAVIMENT DE PECES TIPUS VULCANO DESIERTO DE 40x20x7cm
- 16 CUNETA DE FORMIGO
- 17 D12
- 18 S20
- 19 LLAMBORDA TERANA GREEN BREINCO color desiertu
- 20 SOPRA DE RIU DE 0-2 mm capa 5cm
- 21 SUBBASE GRAVETA 5-12 mm sense fins
- 22 VORADA DE FORMIGÓ TIPUS J1
- 23 VORADA DE FORMIGÓ G3

\*Nota: La capa d'asfalt D12 i S20 seran de:  
5 i 10 cm al carrer principal de circumvalació i del Cementiri  
4 i 6 cm a la resta de carrers

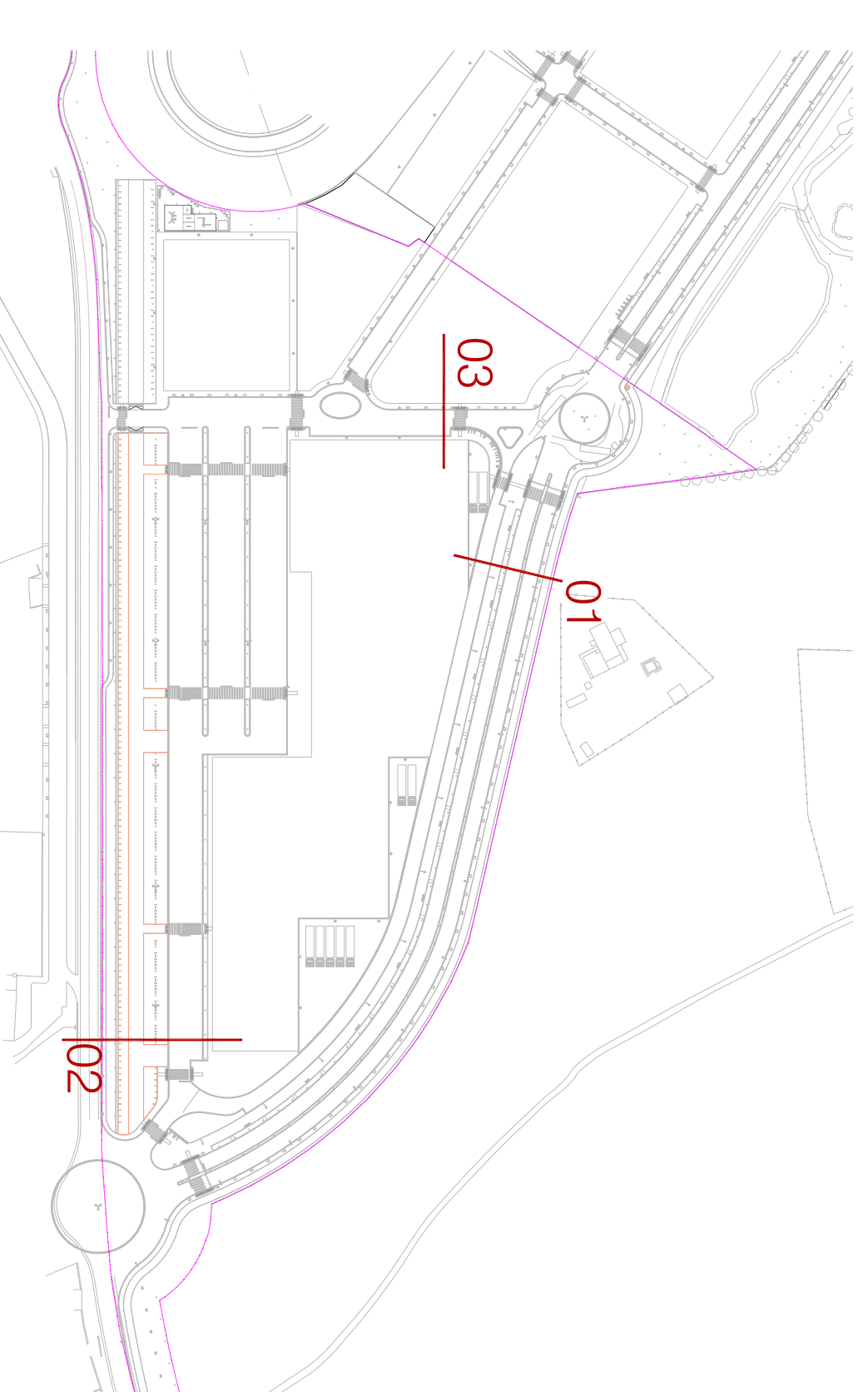

PROJECTE D'URBANITZACIÓ

SECTOR URBANITZABLE DELIMITAT 1.11 "LA FANGA"  
PALAFRUGELL (GIRONA)

SECCIÓ 01

AMPURDANESA DE DESARROLLOS TURÍSTICOS, S.L.

06.12

PROJECCIÓ:	DATA:
AMPURDANESA DE DESARROLLOS TURÍSTICOS, S.L.	OCTUBRE 2008
REDUCCIÓ:	ESCALA:
Nº: B-1728348	A3: 1/100 1/20
JORDI AZORINI ARNELLA	A1: 1/50 1/10
JORDI RODRIGUEZ I CARULLA	
COA: TÈCNIC NÚM. 102482	
COA: TÈCNIC NÚM. 378817	
PROJECCIONISTA:	

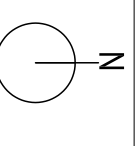







DETALL GUAL PEATONAL EN VORERA

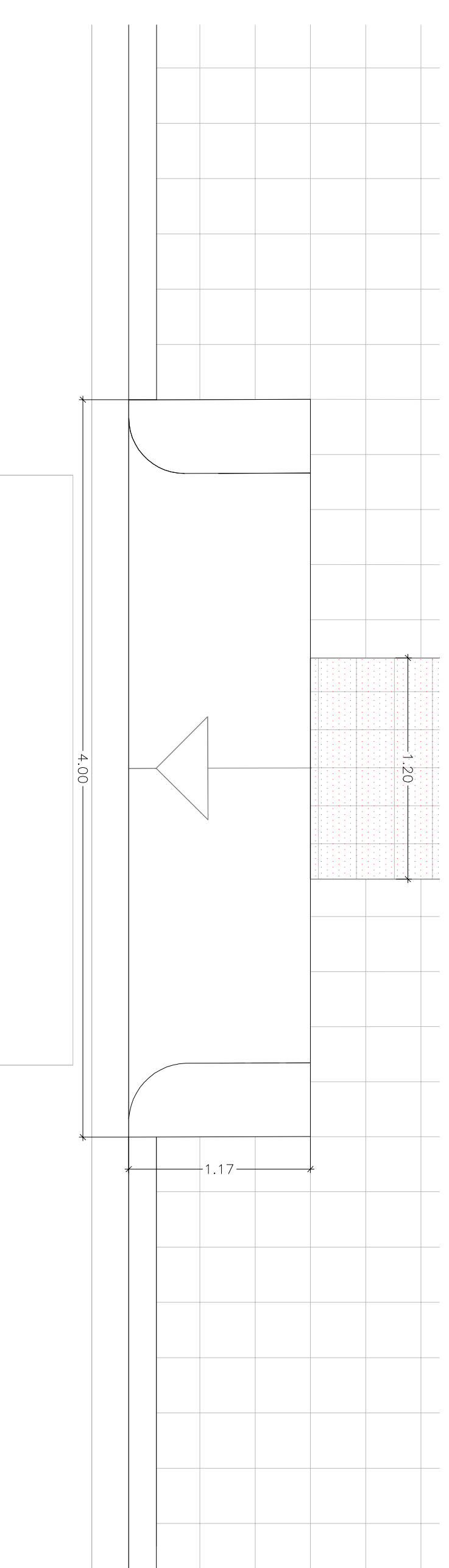

VORADA T-2

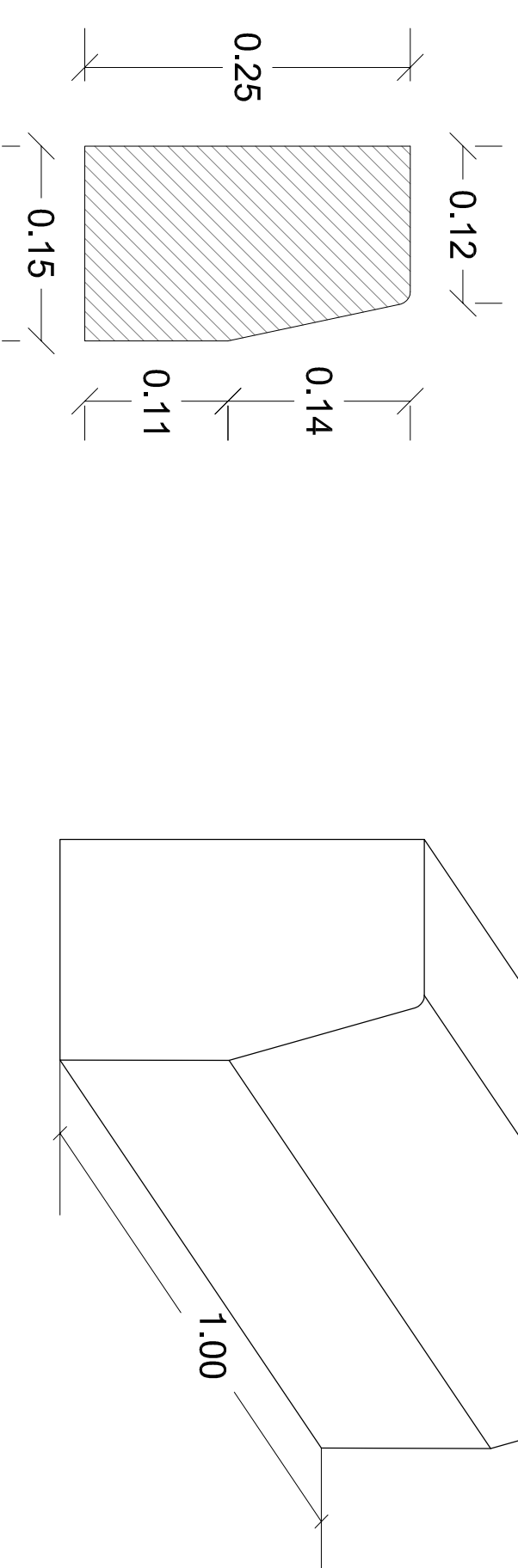

VORADA P-1

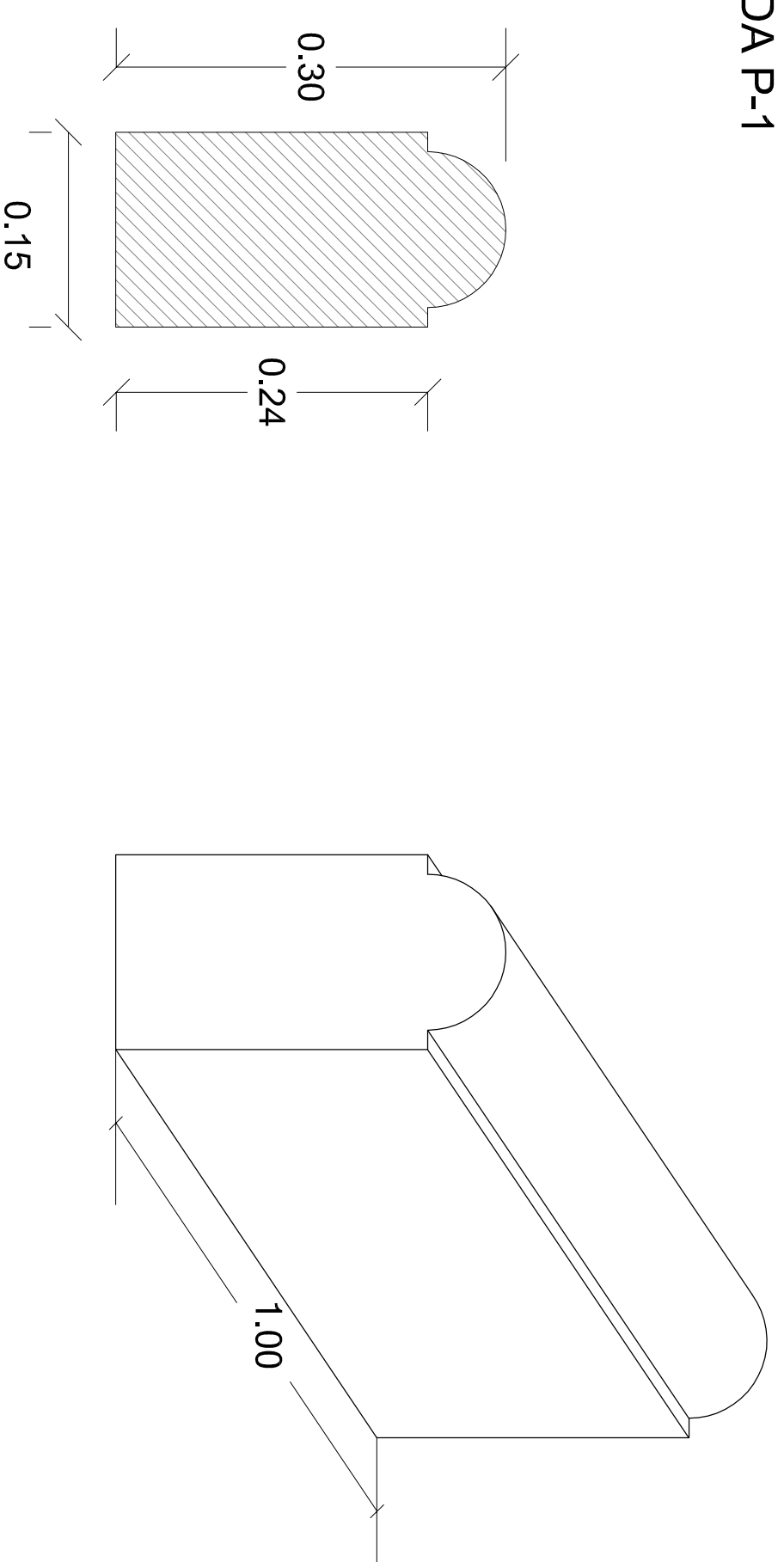

GUAL VEHICLES ICS-NUOVO

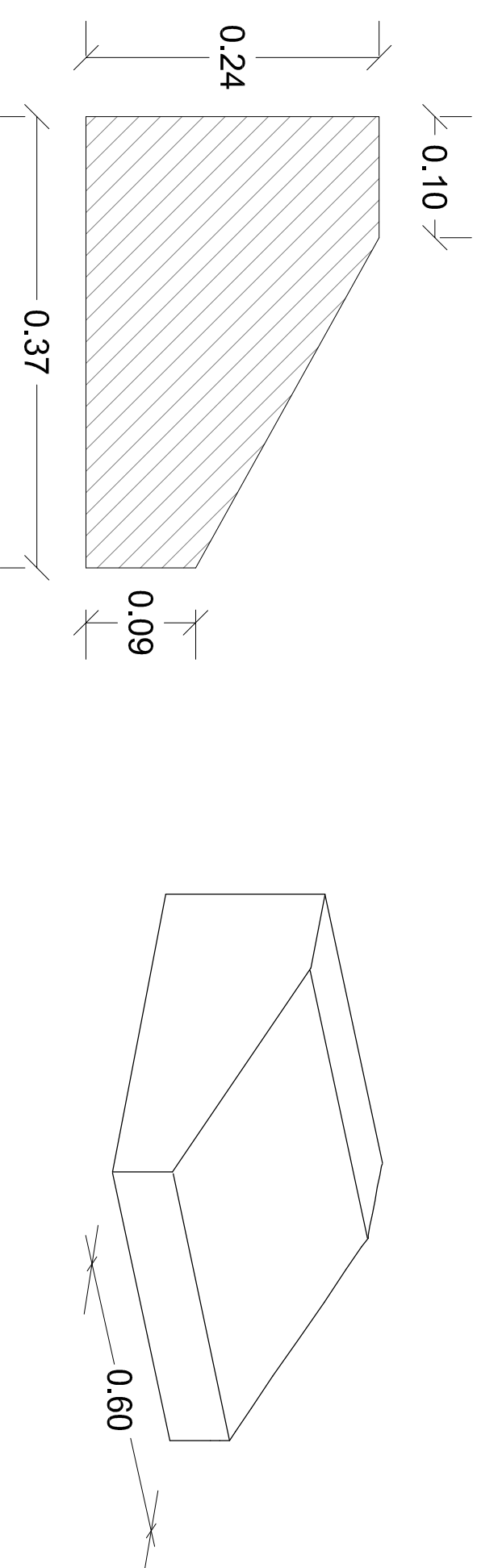

VORADA G-3

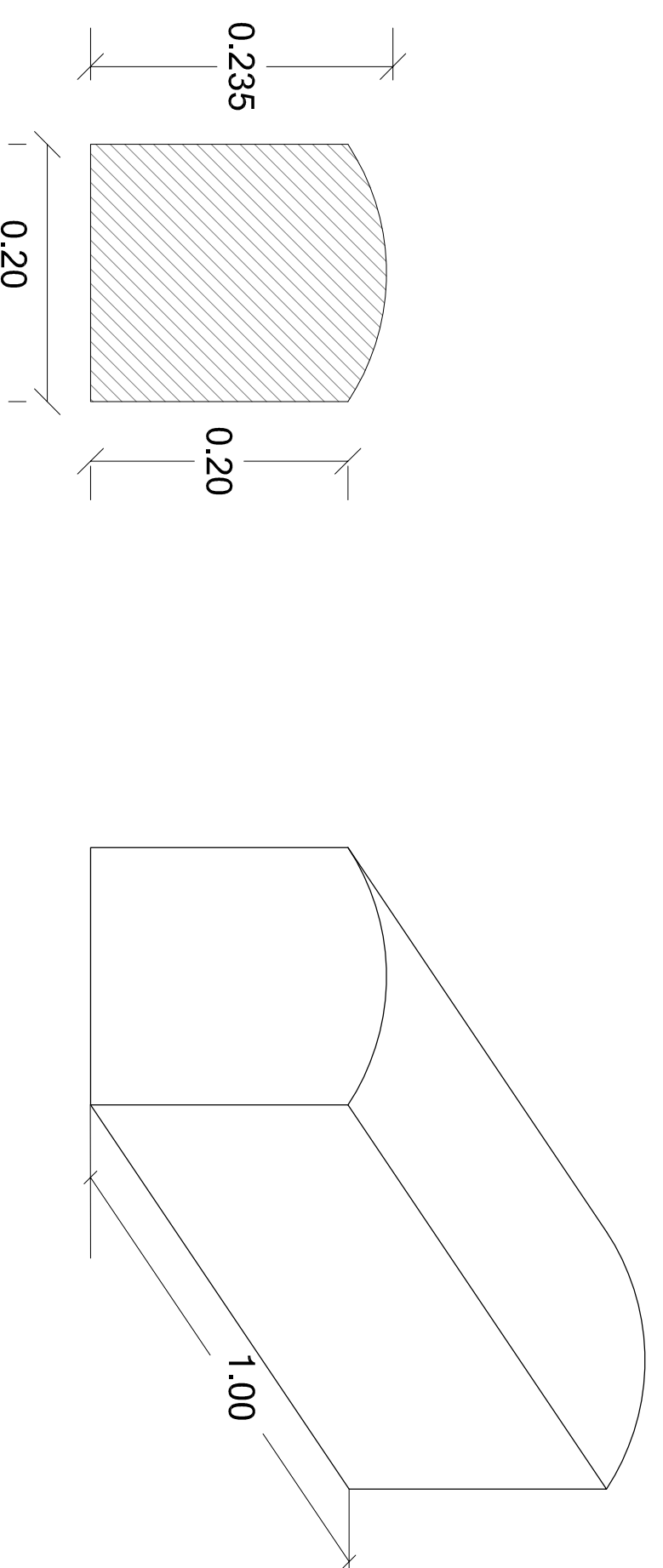

DETALL GUAL ICS PEATONAL

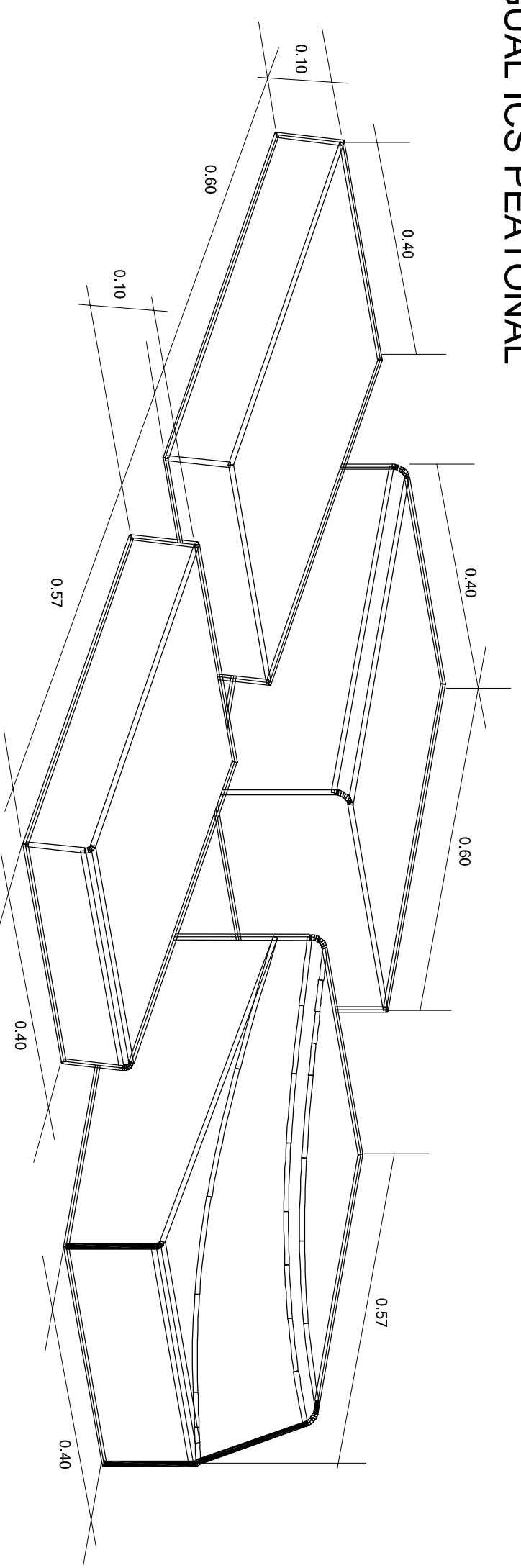

PANOT TIPUS MIL BOTONS COLOR VERMELL

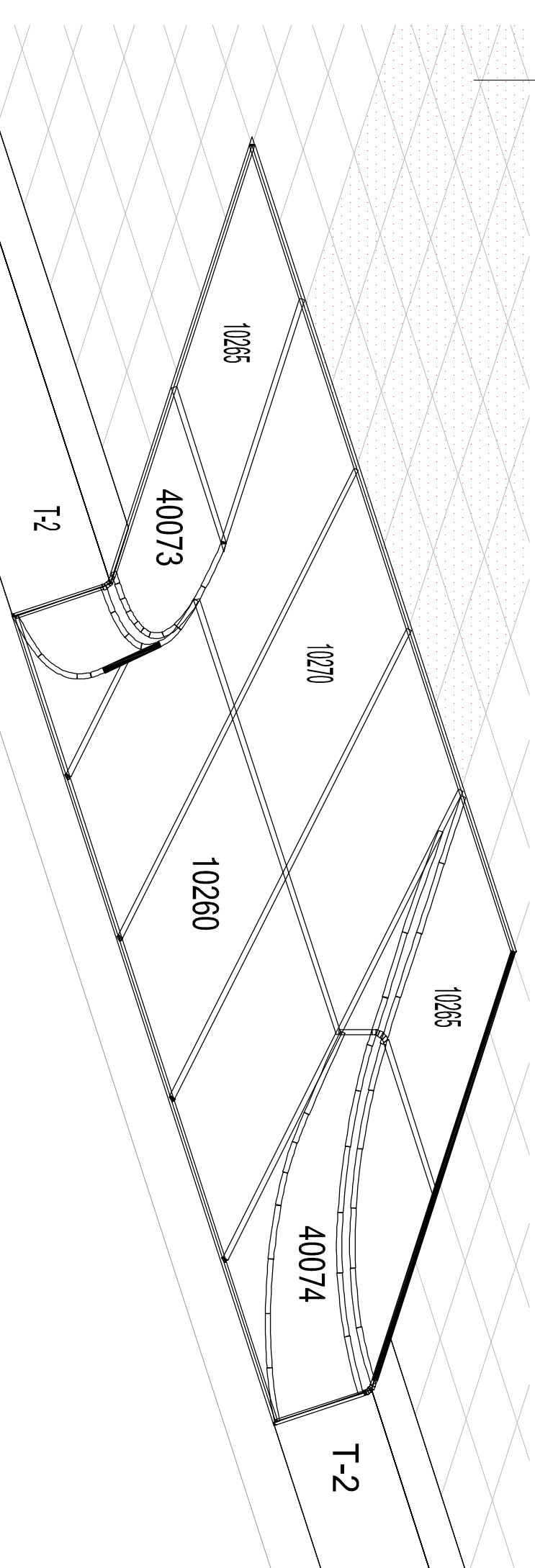

PANOT TIPUS MIL BOTONS color vermell

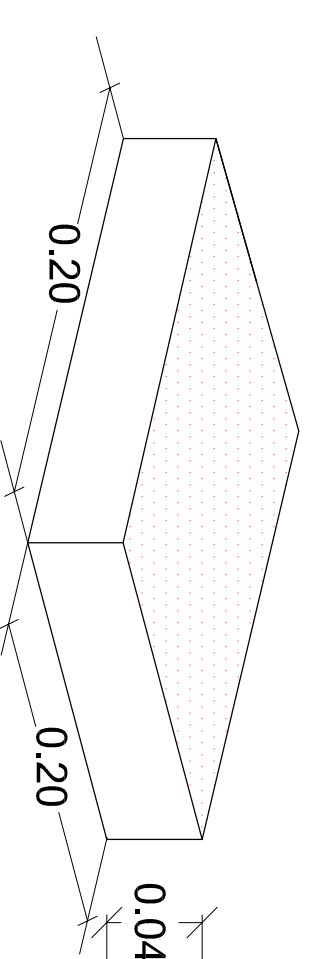

PANOT 9 PASTILLES

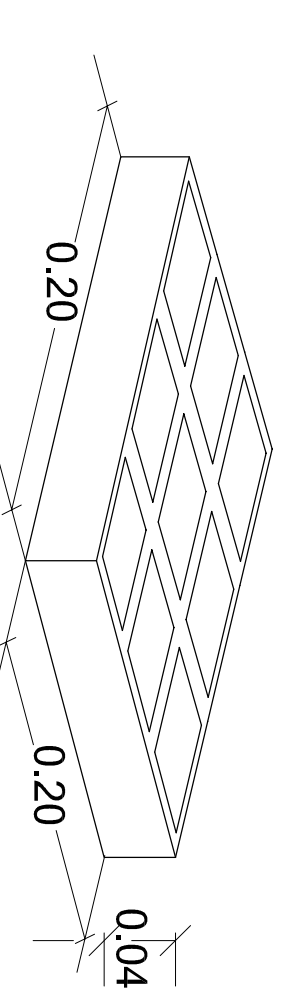

PROJECTE D'URBANITZACIÓ

SECTOR URBANITZABLE DELIMITAT 1.11 "LA FANGA"  
PALAFRUGELL (GIRONA)

DETTALLS ELEMENTS PAVIMENTACIÓ

AMPURODANESA DE DESARROLLOS TURÍSTICOS, S.L.

06.14

DATA: OCTUBRE 2008

ESCALA: A3: SE

REVISIÓ: ALS SE

REDACCIÓ: JORDI AZORINI I ARMELLA

COA: TERCER NÚM. 102612

PROJECCIÓ: JORDI RODRIGUEZ I CARULLA

PROJECCIÓ: COA: TERCER NÚM. 370817

PROJECCIÓ: COA: TERCER NÚM. 370817